

bath

Workbook

D—E

interior essentials.

EMCO

**Atmosphärisches Licht.
Klarendes Wasser. Ein-
hüllende Wärme: Im Bad
tauchen wir ein in die Kräfte
der Natur – und machen
sie zur Quelle unserer täg-
lichen Erneuerung. Mit
emco schaffen Sie sich
Räume, in denen Sie ganz
in Ihrem Element sind.**

Atmospheric light. Clarifying water.
Comforting warmth: In the bathroom,
we immerse ourselves in the forces of nature -
and turn it into a source of our daily renewal.
With emco, create rooms in which you are
totally in your element.

Inhalt

Contents

WA_

Waschtische

Wash stand

14

EVO

BA_

Badmöbel

Bathroom furniture

20

EVO

MI_

Spiegelschränke und Spiegel

Mirror cabinets
and mirrors

26

EMCO LIGHT SYSTEM

30

PRESTIGE2

34

EVO

38

LOFT

44

PRIME

48

PRIME2

52

MEE

56

PURE2_FLAT2

62

PURE_FLAT

66

KOSMETIK- SPIEGEL

MO_

Module

Modules

82

ASIS

84

ASIS 150

86

ASIS 300

88

ASIS 2.0

90

ASIS PURE

92

ASIS PLUS

AC_

Accessoires

Accessories

98

LOFT

106

TREND

110

ART

114

LIAISON

120

SYSTEM2

140

POLO

144

RONDO2

148

FLOW

152

EMCO GLUE SYSTEM

156

CUE

160

ROUND

164

AURA



WVA

Waschtische Wash stands

14

EVO



E

EVO WASCHTISCHE

Puristisch. Elegant. Fließend. Mit einer Auswahl an verschiedenen Größen, die keine Wünsche übrig lässt: Unser Waschtischprogramm haben wir komplett neu gestaltet - und mit eigenen Armaturen versehen.

Puristic Elegant Fluid. With a selection of various sizes that leaves nothing to be desired: We have completely redesigned our range of washstands - and provided them with our own fittings.

Bei den Armaturen haben Sie die Wahl zwischen 2- oder 3-Loch-Ausführung. Die Unterschränke sind farblich abgestimmt auf die emco Asis-Module und verbinden Holz und Glas zu einer eleganten Einheit. Die edel geformten Mineralgussbecken sind ohne Überlauf gestaltet und haben einen runden Ablauf, der perfekt zur neuen Beckenform passt.

You can choose between 2- or 3-hole fittings. The base units are colour-coordinated with the emco ASIS modules, combining wood and glass to form an elegant unit. The elegantly shaped mineral cast basins are designed without an overflow and have a round drain that perfectly matches the shape of the new basin.





Waschtisch Mineralguss, ohne Überlauf für Waschtischunterschranke.
Vanity unit mineral cast, without overflow for washstands base units.

↔ 600 - 1.200 mm



Ohne Hahnloch:
Without tap hole:

600 mm
○ 9577 114 60

800 mm
○ 9577 114 80

1.000 mm
○ 9577 114 30

1.200 mm
○ 9577 114 20



Mit Hahnloch:
With tap hole:

600 mm
○ 9577 114 61

800 mm
○ 9577 114 81

1.000 mm
○ 9577 114 31

1.200 mm
○ 9577 114 21



Mit zwei Hahnlöchern:
With two tap holes:

600 mm
○ 9577 114 62

800 mm
○ 9577 114 82

1.000 mm
○ 9577 114 32

1.200 mm
○ 9577 114 22



Mit drei Hahnlöchern:
With three tap holes:

-

800 mm
○ 9577 114 83

1.000 mm
○ 9577 114 33

1.200 mm
○ 9577 114 23



Waschtisch-Unterschrank Korpus aus MDF-Lackplatten, hochglanz, Tür mit Glasfront (ESG) und Griff in Chrom.

Washstand base unit made of lacquered MDF panels, high-gloss, door with glass front (ESG) and chrome handle.

600 mm
○ 9583 274 23
● 9583 275 23

800 mm
○ 9583 274 22
● 9583 275 22

1.000 mm
○ 9583 274 20
● 9583 275 20

1.200 mm
○ 9583 274 21
● 9583 275 21



Ordnungssystem, hoch, für Waschtischunterschrank
Storage system, high for washstand base unit

600 mm
● 9583 510 23

800 mm
● 9583 510 20

1.000 mm
● 9583 510 20

1.200 mm
● 9583 510 20

Technische Eigenschaften

Waschtische aus Mineralguss mit rundem Ablauf und passender Ablaufhaube aus Mineralguss. Wahlweise mit oder ohne Armaturenbohrung(en). Ohne Überlauf (nicht staubar). Alle Waschtische sind perfekt abgestimmt auf die passenden emco Waschtischunterschranke. Waschtischunterschranke mit hochwertiger Glasfront in Optiwhite oder Schwarz mit Metallgriff in Chrom. Die Glasfronten sind farblich abgestimmt auf die emco Asis-Module. Seitenteile aus MDF. Lackfronten in Hochglanz. 400-mm-Ausführung mit Tür (Türanschlag links oder rechts). 600- bis 1.200-mm-Ausführungen mit großem Auszug. Lieferung ohne Ordnungssystem. Ordnungssystem ist optional erhältlich. 2- oder 3-Loch-Waschtischarmatur mit Mengen- und Temperatursteuerung über Dreh-Kipp-Hebel auf der Waschtischplatte. Geberit Clou-geeignet - nur in Verbindung mit 1-Loch-Waschtischarmaturen inklusive Zugstange in Verbindung mit dem Geberit Clou-System (261.535.00.1) und einem Raumsparisophon (z. B. Viega 704292).

Technical Features

Cast mineral washstands with a round drain and matching cast mineral drain cap. With or without hole(s) for fittings - optional. Without overflow (water drains freely). All washstands are designed to perfectly match the appropriate emco base units. Washstand base with high-quality glass front in optiwhite or black with chrome metal handles. The glass fronts are colour-coordinated with the emco ASIS modules. Side panels are made of MFD. High-gloss lacquered fronts. 400 mm versions with door (door hinge on left or right). 600 - 1,200 mm versions with large pull-out. Supplied without a organising system. Organising system is available as an option. Washstand with 2- or 3- hole fitting with volume and temperature control via rotary toggle lever on the washstand counter. Suitable to be used with the Geberit Ceramic Clou system but only in conjunction with washstands that have one hole basin mixers including lever actuation, with the Geberit Clou draining system (261.535.00.1) and a space saving odor seal (e.g. Viega 704292).



- Chrom
chrome
- Nussbaum
walnut
- Schwarz
black
- Optiwhite
optiwhite

Eine Formensprache, so klar wie das Wasser.

Design expressed as clearly as water itself.



02

2-Loch-Waschtischarmatur
2-hole basin mixer

600 mm 800 - 1.200 mm
● 9583 001 02 ● 9583 001 00



3-Loch-Waschtischarmatur
3-hole basin mixer

800 - 1.200 mm
● 9583 001 01



04

05

03



03



05

Waschtischunterschrank Korpus aus MDF-Lackplatten, hochglanz, Tür mit Glasfront (ESG) und Griff in Chrom.

Washstand base unit made of lacquered MDF panels, high-gloss, door with glass front (ESG) and chrome handle.

2-Loch-Waschtischarmatur
2-hole basin mixer

400 mm
● 9583 001 03

↔ 400 mm



Türgriff links
Door handle left

○ 9583 274 25
● 9583 275 25



Türgriff rechts
Door handle right

○ 9583 274 24
● 9583 275 24



02



04

Waschtisch Mineralguss, ohne Überlauf für Waschtischunterschranke.
Vanity unit mineral cast, without overflow for washstand base units.

↔ 400 mm



Ohne Hahnloch:
Without tap hole:
○ 9577 114 40



Mit Hahnloch:
With tap hole:
○ 9577 114 41



Mit zwei Hahnlöchern:
With two tap holes:
○ 9577 114 42

BA.

Badmöbel Bathroom furniture

20

EVO



BADMÖBEL EVO

Verspiegelt, hochglänzend, schwarz oder weiß, groß oder klein: evo vereint Schönheit und Funktionalität in einem Programm und schafft so Ordnung und Atmosphäre im Bad.

Mirrored, high-gloss, black or white, large or small: evo combines beauty and functionality in one program, creating order and atmosphere in the bathroom.

Dezente Glasablagen und eine sanfte, integrierte LED-Beleuchtung mit Türkontaktsensor: Ein Blick in das Innenleben von evo zeigt die detailverliebte Kompaktheit. Und während es geöffnet mit viel Raum begeistert, verwandelt es sich geschlossen dank großzügiger Spiegeltüren in einen praktischen Ganzkörperspiegel.

Discreet glass shelves and soft, integrated LED lighting with door contact sensor: A look inside evo reveals its love of detail and its compactness. While it delights with plenty of space when open, it transforms into a practical full-body mirror when closed, thanks to the large mirror doors.



Hoch. Halbhoch. Höchst flexibel.

High. Half-height.
Highly flexible.



Hochschrank, mit Doppelspiegeltür

Korpus aus 16-mm-MDF-Lackplatten, schwarz oder weiß, hochglänzend. Glastür (Verbundglas) mit Tip-on-Beschlag. Vier Glasablagen. Eine LED-Innenraumleuchte mit Türkontaktsensor. Schrankaufhänger mit Aushängesicherung.

Tall cabinet, with double mirror door

Body made of 16 mm MDF lacquered panels, high-gloss black or white. Glass door (laminated glass) with tip-on fitting. Four glass shelves. One LED interior light with door contact sensor. Cabinet hanger with safety catch.

↑ 1.500 mm ↔ 400 mm ↘ 313 mm

- 9579 504 01
- 9579 509 01



Halbhochschrank, mit Doppelspiegeltür

Korpus aus 16-mm-MDF-Lackplatten, schwarz oder weiß, hochglänzend. Beidseitig verspiegelte Glastür (Verbundglas) mit Tip-on-Beschlag. Zwei Glasablagen. Eine LED-Innenraumleuchte mit Türkontaktsensor. Schrankaufhänger mit Aushängesicherung.

Semi-tall cabinet, with double mirror door

Body made of 16 mm MDF lacquered panels, high-gloss black or white. Glass door mirrored on both sides (laminated glass) with tip-on fitting. Two glass shelves. One LED interior light with door contact sensor. Cabinet hanger with safety catch.

↑ 750 mm ↔ 400 mm ↘ 313 mm

- 9579 504 03
- 9579 509 03

Technische Eigenschaften

Korpus: 16-mm-MDF-Lackplatten in zwei Höhen: 750 und 1.500 mm. Wahlweise in Schwarz, hochglänzend, oder Weiß, hochglänzend. Wahlweise beidseitig verspiegelte Tür oder Verbundglastür in Schwarz oder Optiwhite. Mit Tip-on-Beschlag. Vier Glasablagen (1.500 mm), zwei Glasablagen (750 mm). Eine LED-Innenraumleuchte mit Türkontaktsensor. Schrankaufhänger mit Aushängesicherung.

Technical features

Body: 16 mm MDF lacquered panels in two heights: 750 and 1,500 mm. Optionally in high-gloss black or high-gloss white. Optional mirrored door on both sides or laminated glass door in black or optiwhite. With tip-on fitting. Four glass shelves (1,500 mm), Two glass shelves (750 mm). One LED interior light with door contact sensor. Cabinet hanger with safety catch.

- hochglänzend/Spiegel
high gloss/mirror
- Weiß hochglänzend
white high gloss
- Schwarz hochglänzend
black high gloss
- Schwarz
black
- Optiwhite
optiwhite



Hochschrank, mit Glastür Korpus aus 16-mm-MDF-Lackplatten, schwarz oder weiß, hochglänzend. Glastür (Verbundglas) in Schwarz oder Optiwhite mit Tip-on-Beschlag. Vier Glasablagen. Eine LED-Innenraumleuchte mit Türkontaktsensor. Schrankaufhänger mit Aushängesicherung.

Tall cabinet, with glass door Body made of 16 mm MDF lacquered panels, high-gloss black or white. Glass door (laminated glass) in black or optiwhite with tip-on fitting. Four glass shelves. One LED interior light with door contact sensor. Cabinet hanger with safety catch.

↑ 1.500 mm ↔ 400 mm ↘ 314 mm

○ 9579 504 02

● 9579 509 02



Halbhochschrank, mit Glastür Korpus aus 16-mm-MDF-Lackplatten, schwarz oder weiß, hochglänzend. Glastür (Verbundglas) in Schwarz oder Optiwhite mit Tip-on-Beschlag. Zwei Glasablagen. Eine LED-Innenraumleuchte mit Türkontaktsensor. Schrankaufhänger mit Aushängesicherung.

Semi-tall cabinet, with glass door Body made of 16 mm MDF lacquered panels, high-gloss black or white. Glass door (laminated glass) in black or optiwhite with tip-on fitting. Two glass shelves. One LED interior light with door contact sensor. Cabinet hanger with safety catch.

↑ 750 mm ↔ 400 mm ↘ 313 mm

○ 9579 504 04

● 9579 509 04



⊕ Die Glasablagen von **evo** lassen sich ganz flexibel einstellen.

Evo's glass shelves can be adjusted quite flexibly.

MI



Spiegelschränke und Spiegel

Mirror cabinets
and mirrors

26

**EMCO LIGHT
SYSTEM**

30

PRESTIGE2

34

EVO

38

LOFT

44

PRIME

48

PRIME2

52

MEE

56

PURE2_FLAT2

62

PURE_FLAT

66

KOSMETIKSPIEGEL

emco ist Komfort.
emco means comfort.



Vernetzen Sie Ihre emco light system Produkte auch mit weiteren Casambi-fähigen LED-Leuchten. Und steuern Sie Ihr Licht-Netzwerk ganz bequem per App oder Controller.

Connect your emco light system products with other Casambi-enabled LED lights. Control your own light network easily using the app or controller.



**emco light system
App**



**emco light system
Controller**



emco light system

**So individuell wie Sie
selbst: Mit dem emco light
system erschaffen Sie Ihr
eigenes Licht-Netzwerk.**

As individual as you are:
With the emco light system, create
your very own light network.

Licht verändert Räume und lässt neue entstehen. Gestalten Sie diese Räume jetzt selbst. Mit dem emco light system, Ihrem Bluetooth-basierten Steuerungssystem für alle Casambi-fähigen LED-Leuchten. Bequem bedienbar via App oder Controller.

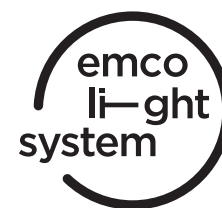

Light changes spaces and generates new ones. Now you can create these spaces yourself - with the emco light system, your Bluetooth-based control system for all Casambi-enabled LED lights. Easy to use via the app or controller.

Jeder Tag beginnt, verläuft und endet in einem neuen Licht. Licht und Schatten bestimmen, was wir tun, wann wir etwas tun und in welcher Stimmung. Mit dem emco light system erschaffen Sie jetzt Ihre ganz eigene leuchtende Atmosphäre. Via App, Controller oder Touch-Bedienfeld lassen sich Lichttemperatur und Helligkeit stufenlos regulieren. Vernetzen Sie Ihren LED-Lichtspiegelschrank mit emco light system mit dem neuen emco Kosmetikspiegel oder weiteren Casambi-fähigen Produkten. Ob separat oder synchron geschaltet, bietet Ihnen das emco light system jetzt ein grenzenloses Lichtspektrum - morgens, mittags, abends und an jedem neuen Tag.

Every day begins, continues and ends in a new light. Light and shade define what we do, when we do it and in what mood. With the emco light system, you create your very own lighting moods. Use the app, controller or touch-control panel to infinitely adjust the light temperature and brightness. Connect your LED illuminated mirror cabinet with emco light system to the new emco cosmetic mirror or other Casambi-enabled products. Whether these are operated separately or synchronously, the emco light system now offers you an unlimited light spectrum - morning, afternoon and evening, and with every new day.

Die emco light system Funktionen in Kürze:

- **Bequemes Ein- und Ausschalten**
- **Stufenlose Helligkeits- und Lichttemperaturregelung**
- **Voreingestellte Lichtszenen für den täglichen Gebrauch (Cosmetic, Energizing oder Relaxing)**
- **Erstellen eigener Lichtszenarien und minutengenaues Abrufen einer oder mehrerer Szenen hintereinander**
- **Timerfunktion zur Anwesenheitssimulation zwecks Einbruchschutz**
- **Steuerung einzelner oder mehrerer Casambi-fähiger Leuchten gleichzeitig**

The emco light system functions at a glance:

- **Switch on and off effortlessly**
- **Infinite brightness and light-temperature adjustment**
- **Light scenes preset for daily use (Cosmetic, Energizing or Relaxing)**
- **Create your own light scenarios and call up a scene, or several in a row, to the exact minute**
- **Presence simulation with the timer function for protection against burglary**
- **Control one or more Casambi-enabled lights simultaneously**

Die ganze Welt zwischen Ein und Aus. emco light system.

A whole world between on and off.
emco light system.



Einige Grade eleganter. Mit dem emco light system kreieren Sie Ihr perfektes Licht zum Schminken oder Relaxen, speichern Sie Lichtszenen und rufen Sie diese jederzeit flexibel ab.

More elegant by degrees. With the emco light system, you create the perfect light for applying make-up or relaxing - save light scenes and call them up any time you want.

Controller für emco light system Controller for emco light system

9397 139 00 weiß/white
9397 133 00 schwarz/black

Bedienung der Funktionen Ein/Aus, Lichtstärke, Lichtfarbe und Szenenauswahl - abnehmbar, mit magnetischer Wandhalterung.

Operation of the functions: On/Off, luminous intensity, light color and scene-selection - removeable, with magnetic wall bracket



emco light system App

Die App Casambi erhalten Sie kostenlos in Ihrem Apple App- oder Google Play Store. Für eine Kurzanleitung der App und weitere Infos zum emco light system besuchen Sie emco-bath.com.

Download the Casambi app for free from your Apple App Store or Google Play. For a quick guide to the app and more information about the emco light system, go to emco-bath.com.



emco light system Controller

Alternativ lassen sich mit dem emco Controller einzelne Leuchten oder Leuchtengruppen ein- und ausschalten sowie stufenlos dimmen, Lichtfarbwerte einstellen und Lichtstimmungen abrufen.

Alternatively, with the emco controller, individual lights or groups of lights can be switched on and off, or infinitely dimmed, the colour temperature can be set and lighting moods called up.



Zeit für Licht nach Ihrem Geschmack. Mit der Timerfunktion des emco light system bestimmen Sie selbst, wann eine Lichtszene endet und die nächste beginnt. So schaffen Sie Lichtambiente und sorgen nebenbei für Einbruchschutz.

Time for your choice of lighting. With the timer function on the emco light system, you decide when a light scene ends and the next begins. It means you can create your own lighting atmosphere - and protect against burglary.



PRESTIGE2

Direkt mit dem emco light system verbunden, bringt der prestige2 mit seiner rundum beleuchteten Spiegelfläche jetzt noch mehr individuell gestaltbare Lichtstimmung in Ihr Badezimmer. Im Innenraum glänzt der Lichtspiegelschrank durch intelligente Aufteilung und hochgradig funktionale Ausstattung.

Combined directly with the emco light system, the prestige2 with its all-round mirror lighting now offers even more customisable lighting moods for your bathroom. The inside of the illuminated mirror cabinet sparkles with its intelligent partitions and high-quality, functional equipment.

Nicht nur die Lichtstimmung, auch die Breite, die Anzahl der Türen und die Art der Montage bestimmen Sie selbst. Zusammen mit seiner luxuriösen Innenausstattung bietet prestige2 so ein Maximum an individuellem Wohlfühl-Appeal für Ihr Badezimmer.

Not only can you choose your own lighting mood, but you can also specify your preferred width, number of doors, and type of installation. This, coupled with its luxurious interior design, is exactly how prestige2 creates the ultimate, customised ambience for your bathroom.



Über das Touch-Bedienfeld können Sie Lichtstärke, Lichtfarbe und 3 verschiedene Lichtszenen wählen sowie das Licht ein- oder ausschalten.

The touchscreen control panel allows you to select the light intensity and colour, choose from one of the three lighting moods and switch the light on or off.

Wählen Sie aus
Choose from

2

Montagearten
mounting options

7+4

Breiten und Türkombinationen
widths and door combinations

2

Licht-Optionen
light-options

40

Varianten
variants



Sie haben die Wahl: asymmetrisch oder spiegelgleich? Doppeltür oder Dreifachtür?

Asymmetric or mirror-image?
The choice is yours! Double
doors or triple doors?

40

mögliche Varianten
variants

Wählen Sie Ihren Favoriten!
Choose your favourite!

2

Licht-Optionen
light-options

Optional mit emco light system
With optional emco light system



2

Montagearten
mounting options



AP

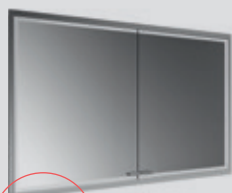

UP

Montage auf die Wand
(Aufputz - AP) oder in die Wand
(Unterputz - UP) möglich.

Wall mounting options -
surface-mounted (AP) or
recessed (UP)



7

Breiten
widths

Von 600 - 1.600 mm
From 600 - 1,600 mm

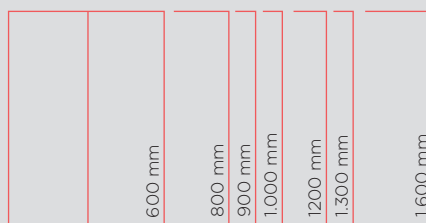

4

Tür-Kombinationen
door combinations

2 Türen doors

symmetrisch
symmetrical



breite Tür links
wide door left



breite Tür rechts
wide door right



3 Türen doors



prestige2 Lichtspiegelschrank mit 2 Türen symmetrisch, Höhe 639 mm (AP) bzw. 666 mm (UP)
bei allen Breiten

prestige2 illuminated mirror cabinet with 2 doors symmetrical, height 639 mm (AP) resp.
666 mm (UP) at all widths

↔ **588 mm (AP)**
615 mm (UP) ↔ **1.188 mm (AP)**
1.215 mm (UP) ↔ **1.288 mm (AP)**
1.315 mm (UP)



AP 9897 080 01 UP* 9897 081 01	AP 9897 080 08 UP* 9897 081 08	AP 9897 080 09 UP* 9897 081 09	Mit emco light system With emco light system
AP 9897 070 01 UP* 9897 071 01	AP 9897 070 08 UP* 9897 071 08	AP 9897 070 09 UP* 9897 071 09	Ohne emco light system Without emco light system

prestige2 Lichtspiegelschrank mit 2 Türen asymmetrisch, Höhe 639 mm (AP) bzw. 666 mm (UP)
bei allen Breiten

prestige2 illuminated mirror cabinet with 2 doors asymmetrical, height 639 mm (AP) resp.
666 mm (UP) at all widths

↔ **788 mm (AP)**
815 mm (UP) ↔ **888 mm (AP)**
914 mm (UP) ↔ **988 mm (AP)**
1.015 mm (UP)

Breite Tür links
Wide door left



AP 9897 080 03 UP* 9897 081 03	AP 9897 080 05 UP* 9897 081 05	AP 9897 080 07 UP* 9897 081 07	Mit emco light system With emco light system
AP 9897 070 03 UP* 9897 071 03	AP 9897 070 05 UP* 9897 071 05	AP 9897 070 07 UP* 9897 071 07	Ohne emco light system Without emco light system

Breite Tür rechts
Wide door right



AP 9897 080 02 UP* 9897 081 02	AP 9897 080 04 UP* 9897 081 04	AP 9897 080 06 UP* 9897 081 06	Mit emco light system With emco light system
AP 9897 070 02 UP* 9897 071 02	AP 9897 070 04 UP* 9897 071 04	AP 9897 070 06 UP* 9897 071 06	Ohne emco light system Without emco light system

prestige2 Lichtspiegelschrank mit 3 Türen
prestige2 illuminated mirror cabinet with 3 doors Höhe/height 639 mm (AP) bzw./
resp. 666 mm (UP)

↔ **1.588 mm (AP)**
1.615 mm (UP)



Mit emco light system
With emco light system

AP 9897 080 10
UP* 9897 081 10

Ohne emco light system
Without emco light system

AP 9897 070 10
UP* 9897 071 10

***Unterputz-Lichtspiegelschränke (UP) bitte immer mit Einbaurahmen bestellen.**

*Please order build-in frame for build in-illuminated mirror cabinet (UP).



Die Randbereiche der Türen sind nicht verspiegelt sondern kristallglas-klar. Dadurch kommt das dahinter verlaufende LED-Licht mit all seinen Möglichkeiten vollends zur Geltung.

Rather than being mirrored, the edges of the doors are crystal clear. This allows the internal LED light to shine through in all its glory.



EVO

Neues Design verdient es in bestes Licht gerückt zu werden. Der LED-Lichtspiegelschrank evo begeistert mit waagrecht verlaufender Beleuchtung und optional beheizbaren Spiegeltüren. Wahlweise als Auf- oder Unterputzversion. Auch in der Black Edition erhältlich.

A new design deserves to be shown in its best light. The evo LED illuminated mirror cabinet delights with horizontal lighting and option of heated mirrored doors. Choose between a surface- or flush-mounted version. Now available in a black edition.

Integriert in das emco light system wird Ihr LED-Lichtspiegelschrank evo zum vernetzten Smart Light. Evo lässt sich nicht nur über die App oder Ihren Controller ansteuern, sondern auch über ein Touch-Bedienfeld im Schrank. Über das Bedienfeld steuern Sie Ihre optional beheizbaren Spiegeltüren – oder Sie lassen sich von drei voreingestellten Lichtszenarien inspirieren. Der neue evo ist auch ohne emco light system erhältlich. Zusammen mit dem dezenten, stufenlos verstellbaren Glasboden-Trägersystem wird so jeder Blick in den Spiegel zu einem besonderen Lichtblick.

Once connected to the emco light system, your evo LED illuminated mirror cabinet becomes the networked Smart Light. Evo can be controlled not only by the app or your controller, but also via a touch-control panel inside the cupboard. With the panel, you can also control the optional heating in your mirrored doors - or be inspired by three preset light scenarios. The new evo is also available without the emco light system. Combined with the discreet, infinitely adjustable glass shelving system, your every look in the mirror will become a highlight.

i Neu: Mehr Komfort mit den Modellen ohne emco light system: Die Lichtsteuerung (An/Aus, Helligkeit, Lichtfarbe) erfolgt über drei Touch-Bedienfelder.

New: More comfort with the models without the emco light system: Light control (on/off, brightness, light colour) via three touch control panels.



Wählen Sie aus
Choose from

2

Montagearten
mounting options

5 + 2

Breiten und Türkombinationen
widths and door combinations

2

Licht-Optionen
light-options

2

Farb-Optionen
colour-options

38

Varianten
variants



Eins - zwei - meins: brillant in jeder Ausführung, passt sich der LED-Spiegelschrank evo genau Ihren Wünschen an.

Just the way you like it: with brilliance in every version, the evo LED illuminated mirror cabinet adapts perfectly to suit your needs.



Jetzt auch in Schwarz!
Now also available in black!

2

Farb-Optionen
colour-options

Auch in der Black Edition erhältlich
Now available in a black edition

2

Licht-Optionen
light-options

Optional mit emco light system
With optional emco light system



2

Montagearten
mounting options

Montage auf die Wand (Aufputz - AP) oder in die Wand (Unterputz - UP) möglich.

Wall mounting options - surface-mounted (AP) or recessed (UP)

2

Tür-Kombinationen
door combinations

2 Türen doors



3 Türen doors



5

Breiten
widths

Von 600 - 1.600 mm
From 600 - 1.600 mm

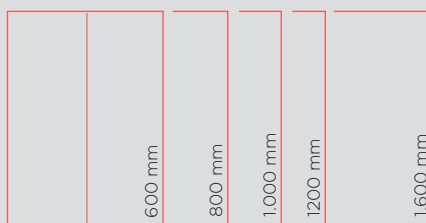

38

mögliche Varianten
variants

Wählen Sie Ihren Favoriten!
Choose your favourite!

evo Lichtspiegelschrank mit 2 Türen Höhe 700 mm (alle Breiten)
evo illuminated mirror cabinet with 2 doors height 700 mm (all widths)

↔ 600 mm



- AP 9397 081 03
- UP* 9397 081 13

↔ 800 mm



- AP 9397 081 04
- UP* 9397 081 14

↔ 1.000 mm



- AP 9397 081 05
- UP* 9397 081 15

↔ 1.200 mm



- AP 9397 081 06
- UP* 9397 081 16

Ohne emco light system
 Ohne beheizte Spiegelfläche
 Without emco light system
 Without heated mirror area

- AP 9397 080 03
- UP* 9397 080 13
- AP 9397 133 03
- UP* 9397 133 13

- AP 9397 080 04
- UP* 9397 080 14
- AP 9397 133 04
- UP* 9397 133 14

- AP 9397 080 05
- UP* 9397 080 15
- AP 9397 133 05
- UP* 9397 133 15

- AP 9397 080 06
- UP* 9397 080 16
- AP 9397 133 06
- UP* 9397 133 16

Mit emco light system
 Ohne beheizte Spiegelfläche
 With emco light system
 Without heated mirror area

- AP 9397 070 04
- UP* 9397 070 14

- AP 9397 070 05
- UP* 9397 070 15

- AP 9397 070 06
- UP* 9397 070 16

Mit emco light system
 Mit beheizter Spiegelfläche
 With emco light system
 With heated mirror area



evo Lichtspiegelschrank mit 3 Türen Höhe 700 mm
evo illuminated mirror cabinet with 3 doors height 700 mm

↔ 1.600 mm



- AP 9397 081 08
- UP* 9397 081 18

Ohne emco light system
 Ohne beheizte Spiegelfläche
 Without emco light system
 Without heated mirror area

- AP 9397 080 08
- UP* 9397 080 18
- AP 9397 133 08
- UP* 9397 133 18

Mit emco light system
 Ohne beheizte Spiegelfläche
 With emco light system
 Without heated mirror area

- AP 9397 070 08
- UP* 9397 070 18

Mit emco light system
 Mit beheizter Spiegelfläche
 With emco light system
 With heated mirror area

i *Unterputz-Lichtspiegelschränke (UP) bitte immer mit Einbaurahmen bestellen.

*Please order build-in frame for build-in-illuminated mirror cabinet (UP).

- Aluminium aluminium 0000 070/080/081 00
- Schwarz black 0000 133 00



LOFT

Die umlaufende LED Beleuchtung des neuen Lichtspiegelschranks loft setzt einen leuchtenden Akzent an der Wand. Innovativ ist eine Griffmulde unterhalb des Spiegels mit verdeckter Lichtsteuerung, die von außen bedient werden kann. Hier befindet sich zudem ein Kabeldurchlass zur Nutzung elektrischer Geräte auch bei geschlossenen Spiegeltüren. Ein weiteres Highlight: das offene Unterfach - beleuchtet und verspiegelt - als wählbare Variante.

The all-round LED lighting of the new illuminated mirror cabinet LOFT, creates a luminous accent on the wall. Innovative is a recessed handle below the mirror with concealed light control, which can be operated from the outside. Here, there is also a cable aperture for the use of electrical devices even when the mirror doors are closed. Another highlight: the open lower compartment - illuminated and mirrored - as a selectable variant.

Wählen Sie aus
Choose from

2

Versionen
versions

6 + 6

Breiten und Türvarianten
widths and door combinations

2

Montagearten
mounting options

48

Varianten
variants

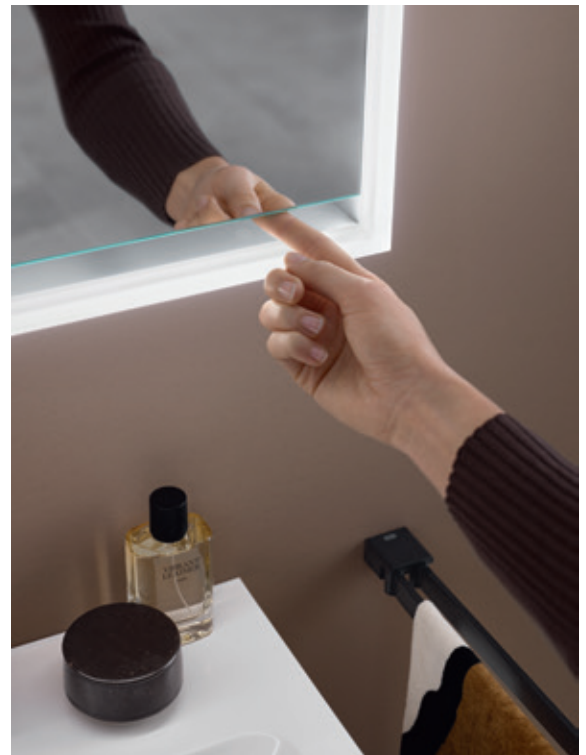

Von Licht gerahmt.

Framed by light.

2

Versionen
Versions



Mi: loft ohne Unterfach

2

Montagearten
mounting options

Montage auf die Wand (Aufputz - AP) oder in die Wand (Unterputz - UP) möglich.
Wall mounting options - surface-mounted (AP) or recessed (UP)

48

mögliche Varianten
variants

Wählen Sie Ihren Favoriten!
Choose your favourite!

6

Tür-Varianten
door variants

1 Tür
1 door



2 Türen symmetrisch
2 doors
symetric



2 Türen asymmetrisch (800/1.000 mm)
2 doors
asymmetric
(800/1.000 mm)



3 Türen
3 doors



6

Breiten
widths

600 - 1.600 mm
600 - 1,600 mm

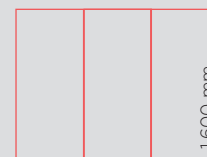
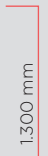
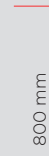

Symmetrische oder asymmetrische Ästhetik – LOFT lässt Ihnen Gestaltungsfreiheit.

Symmetrical or asymmetrical aesthetics – LOFT allows you freedom of design.

Die Innenausstattung des loft überzeugt mit stufenlos einstellbaren Kristallglasablagen und Soft-Close-Scharnieren. Die Rückwände sind verspiegelt, ebenso wie die Rückwand des offenen beleuchteten Unterfachs. Die innovative Griffmulde des loft unterhalb der Spiegeltüren enthält, neben den 3 Touch-Bedienfeldern zur LED-Steuerung (An/Aus, Helligkeit, Lichtfarbe), einen Kabeldurchlass. So sind die zwei innenliegenden Steckdosen auch bei geschlossenen Spiegeltüren für Elektrogeräte nutzbar.

The interior design of LOFT convinces with adjustable crystal glass shelves and soft-close hinges. The back panels are mirrored, as is the the back wall of the open, illuminated lower compartment. The innovative recessed grip of the LOFT, below the mirrored doors, contains 3 touch control panels for LED control (on/off, brightness, light colour), a cable aperture. This means that the two interior sockets can be used for electric appliances even when the mirror doors are closed.

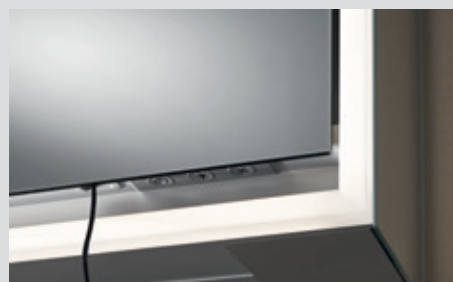

600 mm Breite
mm width



loft LED-Lichtspiegelschrank
loft LED illuminated mirror cabinet
600 x 733 mm

AP 9798 052 00
UP 9798 052 01



loft LED-Lichtspiegelschrank
loft LED illuminated mirror cabinet
600 x 733 mm

AP 9798 052 02
UP 9798 052 03



loft LED-Lichtspiegelschrank
loft LED illuminated mirror cabinet
600 x 733 mm

AP 9798 052 04
UP 9798 052 05

800 mm Breite
mm width



loft LED-Lichtspiegelschrank
loft LED illuminated mirror cabinet
800 x 733 mm

AP 9798 052 08
UP 9798 052 09



loft LED-Lichtspiegelschrank
loft LED illuminated mirror cabinet
800 x 733 mm

AP 9798 052 10
UP 9798 052 11



loft LED-Lichtspiegelschrank
loft LED illuminated mirror cabinet
800 x 733 mm

AP 9798 052 06
UP 9798 052 07

1.000 mm Breite
mm width



loft LED-Lichtspiegelschrank
loft LED illuminated mirror cabinet
1.000 x 733 mm

AP 9798 052 14
UP 9798 052 15



loft LED-Lichtspiegelschrank
loft LED illuminated mirror cabinet
61.000 x 733 mm

AP 9798 052 16
UP 9798 052 17



loft LED-Lichtspiegelschrank
loft LED illuminated mirror cabinet
1.000 x 733 mm

AP 9798 052 12
UP 9798 052 13

1.200 mm Breite
mm width



loft LED-Lichtspiegelschrank
loft LED illuminated mirror cabinet
1.200 x 733 mm

AP 9798 052 18
UP 9798 052 19

1.300 mm Breite
mm width



loft LED-Lichtspiegelschrank
loft LED illuminated mirror cabinet
1.300 x 733 mm

AP 9798 052 20
UP 9798 052 21

1.600 mm Breite
mm width



loft LED-Lichtspiegelschrank
loft LED illuminated mirror cabinet
1.600 x 733 mm

AP 9798 052 22
UP 9798 052 23

Mit Unterfach, ...



loft LED-Lichtspiegelschrank
loft LED illuminated mirror cabinet
 600 x 733 mm

AP 9798 051 00
UP 9798 051 01



loft LED-Lichtspiegelschrank
loft LED illuminated mirror cabinet
 600 x 733 mm

AP 9798 051 02
UP 9798 051 03



loft LED-Lichtspiegelschrank
loft LED illuminated mirror cabinet
 600 x 733 mm

AP 9798 051 04
UP 9798 051 05



loft LED-Lichtspiegelschrank
loft LED illuminated mirror cabinet
 800 x 733 mm

AP 9798 051 08
UP 9798 051 09



loft LED-Lichtspiegelschrank
loft LED illuminated mirror cabinet
 800 x 733 mm

AP 9798 051 10
UP 9798 051 11



loft LED-Lichtspiegelschrank
loft LED illuminated mirror cabinet
 800 x 733 mm

AP 9798 051 06
UP 9798 051 07



loft LED-Lichtspiegelschrank
loft LED illuminated mirror cabinet
 1.000 x 733 mm

AP 9798 051 14
UP 9798 051 15



loft LED-Lichtspiegelschrank
loft LED illuminated mirror cabinet
 1.000 x 733 mm

AP 9798 051 16
UP 9798 051 17



loft LED-Lichtspiegelschrank
loft LED illuminated mirror cabinet
 1.000 x 733 mm

AP 9798 051 12
UP 9798 051 13



loft LED-Lichtspiegelschrank
loft LED illuminated mirror cabinet
 1.200 x 733 mm

AP 9798 051 18
UP 9798 051 19



loft LED-Lichtspiegelschrank
loft LED illuminated mirror cabinet
 1.300 x 733 mm

AP 9798 051 20
UP 9798 051 21



loft LED-Lichtspiegelschrank
loft LED illuminated mirror cabinet
 1.600 x 733 mm

AP 9798 051 22
UP 9798 051 23

oder ohne.

MI_



PRIME

Umlaufend beleuchtet durch ein LED-Lichtband, zeigt sich das Design von prime in vollem Glanz. Mit stufenlos verstellbaren Glasböden lässt sich jedes Accessoire platzsparend unterbringen. Jetzt ergänzend in den Breiten 1.400 mm, 1.800 mm und 2.000 mm und in der Farbe Schwarz erhältlich. Auch in der Unterputzvariante ist der Lichtspiegelschrank insgesamt ein Raumgewinn.

With the surrounding LED light strips, the prime design dazzles from every angle. With infinitely adjustable glass shelves, you can stow all of your accessories away to save space. Now additionally available in the widths 1,400 mm, 1,800 mm and 2,000 mm and in the colour black. The flush-mounted version of the illuminated mirror cabinet is an all-round space-saver.



i Neu: Über drei in die Glasrückwand integrierte Touchsensoren lässt sich das Licht (An/Aus, Helligkeit, Lichtfarbe) komfortabel steuern.

New: Three touch sensors integrated into the rear glass wall, allow convenient control of the light (on/off, brightness, light colour).

Wählen Sie aus
Choose from

2

Farbvarianten
color variants

9 + 5

Breiten und Türvarianten
widths and door combinations

2

Rückwand-Optionen
rear panel options

2

Montagearten
mounting options

66

Varianten
variants



Attraktiv in Preis und Gestaltung – die LED-Lichtspiegelschränke prime.

Attractive prices and appealing design – the prime LED illuminated mirror cabinets.

66

mögliche Varianten
variants

Wählen Sie Ihren Favoriten!
Choose your favourite!



5

Tür-Varianten
door combinations

1 Tür
1 door



2 Türen
2 doors



3 Türen
3 doors



4 Türen
4 doors



2

Farbvarianten
color variants

Aluminium und Schwarz
aluminium and black

2

Rückwand-Optionen
rear panel options

Rückwand ist verspiegelt oder in Glasweiß
Rear wall with a mirrored surface or glass-white.

2

Montagearten
mounting options

Montage auf die Wand (Aufputz – AP) oder in die Wand (Unterputz – UP) möglich.
Wall mounting options – surface-mounted (AP) or recessed (UP)

9

Breiten
widths

600 – 2.000 mm

	600 mm	800 mm	1.000 mm	1.200 mm	1.300 mm	1.400 mm	1.600 mm	1.800 mm	2.000 mm
--	--------	--------	----------	----------	----------	----------	----------	----------	----------

prime Lichtspiegelschrank mit 1 Tür Höhe AP 700 mm, UP 730 mm
prime illuminated mirror cabinet with 1 door height AP 700 mm, UP 730 mm

↔ 600 mm



Türanschlag links:
Door hinge left:



Türanschlag rechts:
Door hinge right:

Spiegel Mirror	Glasweiß Glass white	Spiegel Mirror	Glasweiß Glass white
● AP 9497 062 59	● AP 9497 063 59	● AP 9497 062 60	● AP 9497 063 60
● UP* 9497 062 69	● UP* 9497 063 69	● UP* 9497 062 70	● UP* 9497 063 70
● AP 9497 135 59		● AP 9497 135 60	
● UP* 9497 135 69		● UP* 9497 135 70	

i *Unterputz-Lichtspiegelschränke (UP) bitte immer mit Einbaurahmen bestellen.

*Please order build-in frame for build in-illuminated mirror cabinet (UP).

prime Lichtspiegelschrank mit 2 Türen Höhe AP 700 mm, UP 730 mm (alle Breiten)
prime illuminated mirror cabinet with 2 doors height AP 700 mm, UP 730 mm (all widths)

↔ 600 mm



Spiegel Mirror	Glasweiß Glass white
● AP 9497 062 61	● AP 9497 063 61
● UP* 9497 062 71	● UP* 9497 063 71
● AP 9497 135 61	
● UP* 9497 135 71	

↔ 800 mm

Spiegel Mirror	Glasweiß Glass white
● AP 9497 062 62	● AP 9497 063 62
● UP* 9497 062 72	● UP* 9497 063 72
● AP 9497 135 62	
● UP* 9497 135 72	

↔ 1.000 mm

Spiegel Mirror	Glasweiß Glass white
● AP 9497 062 83	● AP 9497 063 83
● UP* 9497 062 93	● UP* 9497 063 93
● AP 9497 135 83	
● UP* 9497 135 93	

↔ 1.200 mm

Spiegel Mirror	Glasweiß Glass white
● AP 9497 062 84	● AP 9497 063 84
● UP* 9497 062 94	● UP* 9497 063 94
● AP 9497 135 84	
● UP* 9497 135 94	

↔ 1.300 mm

Spiegel Mirror	Glasweiß Glass white
● AP 9497 062 85	● AP 9497 063 85
● UP* 9497 062 95	● UP* 9497 063 95
● AP 9497 135 85	
● UP* 9497 135 95	

prime Lichtspiegelschrank mit 3 Türen Höhe AP 700 mm, UP 730 mm (alle Breiten)
prime illuminated mirror cabinet with 3 doors height AP 700 mm, UP 730 mm (all widths)

↔ 1.400 mm



Spiegel Mirror	Glasweiß Glass white
● AP 9497 062 87	● AP 9497 063 87
● UP* 9497 062 97	● UP* 9497 063 97
● AP 9497 135 87	
● UP* 9497 135 97	

↔ 1.600 mm

Spiegel Mirror	Glasweiß Glass white
● AP 9497 062 86	● AP 9497 063 86
● UP* 9497 062 96	● UP* 9497 063 96
● AP 9497 135 86	
● UP* 9497 135 96	

prime Lichtspiegelschrank mit 4 Türen Höhe 700 mm (alle Breiten)
prime illuminated mirror cabinet with 4 doors height 700 mm (all widths)

↔ 1.800 mm



Spiegel Mirror	Glasweiß Glass white
● AP 9497 062 88	● AP 9497 063 88
● UP* 9497 062 98	● UP* 9497 063 98
● AP 9497 135 88	
● UP* 9497 135 98	

↔ 2.000 mm

Spiegel Mirror	Glasweiß Glass white
● AP 9497 062 89	● AP 9497 063 89
● UP* 9497 062 99	● UP* 9497 063 99
● AP 9497 135 89	
● UP* 9497 135 99	

- Aluminium aluminium 0000 **062/063 00**
- Schwarz black 0000 **135 00**

i Neu: Über drei in die Glasrückwand integrierte Touchsensoren lässt sich das Licht (An/Aus, Helligkeit, Lichtfarbe) komfortabel steuern.

New: Three touch sensors integrated into rear glass wall allow convenient control of the light (on/off, brightness, light colour).

PRIME2

Statt umlaufender jetzt auch mit waagerechter Beleuchtung: Entdecken Sie die neueste Lichtspiegelschrank-Variante prime2. Ober- und unterhalb der Spiegelfläche schaffen Sie sich gleich zweimal angenehmstes Licht im Bad. Besonders beeindruckend in der breitesten Ausführung von 2.000 mm.

Instead of surround lighting, our cabinets are now also available with horizontal lighting: Discover the latest version of the prime2 illuminated mirror cabinet. The strips above and below the mirror provide not one but two pleasant sources of light for your bathroom. For a particularly impressive feature, opt for the widest version at 2000 mm.

Wählen Sie aus
Choose from

2

Farbvarianten
color variants

9 + 5

Breiten und Türvarianten
widths and door combinations

2

Rückwand-Optionen
rear panel options

2

Montagearten
mounting options

66

Varianten
variants



Auch bei der Innenausstattung überzeugt prime2 mit stufenlos einstellbaren Kristallglasablagen, Soft-Close-Scharnieren und praktischer 45°-Elektrobox.

The prime2's interior equipment also impresses with its infinitely adjustable crystal glass shelves, soft-close hinges and practical 45° power box.



PRIME2 – attraktiv in jeder Form.

PRIME2 – always an attractive option!

2

Farbvarianten
color variants

Aluminium und Schwarz
aluminium and black

2

Rückwand-Optionen
rear panel options

Rückwand verspiegelt oder in Glasweiß
Rear wall with a mirrored surface or glass-white



2

Montagearten
mounting options

Montage auf die Wand (Aufputz – AP) oder in die Wand (Unterputz – UP) möglich.
Wall mounting options – surface-mounted (AP) or recessed (UP)

9

Breiten
widths

Von 600 – 2.000 mm
From 600 – 1,600 mm



5

Tür-Varianten
door combinations

1 Tür
1 door



2 Türen
2 doors



3 Türen
3 doors



4 Türen
4 doors



66

mögliche Varianten
variants

Wählen Sie Ihren Favoriten!
Choose your favourite!



↕ AP 700 mm
UP 730 mm
↩ 152 mm

prime2 Lichtspiegelschrank mit 1 Tür Höhe AP 700 mm, UP 730 mm
prime2 illuminated mirror cabinet with 1 door height AP 700 mm, UP 730 mm

↔ 600 mm



Türanschlag links:
Door hinge left:



Türanschlag rechts:
Door hinge right:

Spiegel Mirror	Glasweiß Glass white	Spiegel Mirror	Glasweiß Glass white
● AP 9497 062 21	● AP 9497 063 21	● AP 9497 062 22	● AP 9497 063 22
● UP* 9497 062 31	● UP* 9497 063 31	● UP* 9497 062 32	● UP* 9497 063 32
● AP 9497 135 21		● AP 9497 135 22	
● UP* 9497 135 31		● UP* 9497 135 32	



prime2 Lichtspiegelschrank mit 2 Türen Höhe AP 700 mm, UP 730 mm (alle Breiten)
prime2 illuminated mirror cabinet with 2 doors height AP 700 mm, UP 730 mm (all widths)

↔ 600 mm



↔ 800 mm

↔ 1.000 mm

Spiegel Mirror	Glasweiß Glass white	Spiegel Mirror	Glasweiß Glass white	Spiegel Mirror	Glasweiß Glass white
● AP 9497 062 23	● AP 9497 063 23	● AP 9497 062 24	● AP 9497 063 24	● AP 9497 062 45	● AP 9497 063 45
● UP* 9497 062 33	● UP* 9497 063 33	● UP* 9497 062 34	● UP* 9497 063 34	● UP* 9497 062 55	● UP* 9497 063 55
● AP 9497 135 23		● AP 9497 135 24		● AP 9497 135 45	
● UP* 9497 135 33		● UP* 9497 135 34		● AP 9497 135 55	

↔ 1.200 mm

↔ 1.300 mm

Spiegel Mirror	Glasweiß Glass white	Spiegel Mirror	Glasweiß Glass white
● AP 9497 062 46	● AP 9497 063 46	● AP 9497 062 47	● AP 9497 063 47
● UP* 9497 062 56	● UP* 9497 063 56	● UP* 9497 062 57	● UP* 9497 063 57
● AP 9497 135 46		● AP 9497 135 47	
● UP* 9497 135 56		● UP* 9497 135 57	

prime2 Lichtspiegelschrank mit 3 Türen Höhe AP 700 mm, UP 730 mm
prime2 illuminated mirror cabinet with 3 doors height AP 700 mm, UP 730 mm

↔ 1.400 mm



↔ 1.600 mm

Spiegel Mirror	Glasweiß Glass white	Spiegel Mirror	Glasweiß Glass white
● AP 9497 062 49	● AP 9497 063 49	● AP 9497 062 48	● AP 9497 063 48
● UP* 9497 062 63	● UP* 9497 063 63	● UP* 9497 062 58	● UP* 9497 063 58
● AP 9497 135 49		● AP 9497 135 48	
● UP* 9497 135 63		● UP* 9497 135 58	

prime2 Lichtspiegelschrank mit 4 Türen Höhe AP 700 mm, UP 730 mm
prime2 illuminated mirror cabinet with 4 doors height AP 700 mm, UP 730 mm

↔ 1.800 mm



↔ 2.000 mm

Spiegel Mirror	Glasweiß Glass white	Spiegel Mirror	Glasweiß Glass white
● AP 9497 062 64	● AP 9497 063 64	● AP 9497 062 66	● AP 9497 063 66
● UP* 9497 062 65	● UP* 9497 063 65	● UP* 9497 062 67	● UP* 9497 063 67
● AP 9497 135 64		● AP 9497 135 66	
● UP* 9497 135 65		● UP* 9497 135 67	

i *Unterputz-Lichtspiegelschränke (UP) bitte immer mit Einbaurahmen bestellen.

*Please order build-in frame for build-in-illuminated mirror cabinet (UP).



MEE

Pur im Preis. Edel im Design: Mit dem mee Spiegelschrank wird der Einstieg in die Welt von emco Bad ganz leicht. Moderne LED-Beleuchtung, individuell in der Höhe verstellbare Glasböden und eine Steckdosen-/Schaltereinheit sind selbstverständlich integriert. Ebenso wie die in das Türscharnier integrierte Soft-Close-Funktion.

Basic in price. Sophisticated in design. It couldn't be easier to find your feet in the world of emco Bad than with the mee mirror cabinet. It goes without saying that state-of-the-art LED lighting, adjustable glass shelves, and a socket/switch unit are all included as standard - just like the integrated soft-close function within the door hinges.



Dank des neuen, dezenten Träger-systems lassen sich die Glasböden ganz einfach und stufenlos verstellen - zum Verstauen von Badzubehör. Lichtschalter und Steckdose sind in der integrierten Energiebox schnell zur Hand.

Thanks to the new, discreet shelving system, the glass shelves can now be adjusted with ease to exactly where you want them, making this the perfect solution for hiding away bathroom accessories. Light switches and sockets are also readily accessible in the integrated energy box.

Wählen Sie aus
Choose from

4 + 2

Breiten und Türkombinationen
widths and door combinations

5

Varianten
variants

100%

freundlich im Preis
attractively priced

Leichtigkeit, aus Purismus und Premium-Anspruch geboren.

Simplicity - born from a need for purism and premium quality.

4

Breiten
widths

Von 600 - 1.200 mm
From 600 - 1,200 mm

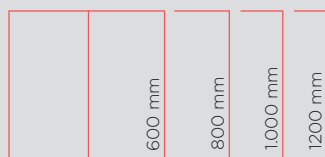

2

Tür-Varianten
door variants



↕ **700 mm**
(746 mm inkl. Leuchte)
(746 mm incl. light fixture)

5

mögliche Varianten
variants

Wählen Sie Ihren Favoriten!
Choose your favourite!



mee Lichtspiegelschrank mit 1 Tür
mee Illuminated mirror cabinet with 1 door
 Höhe/high 700 mm

↔ 600 mm



AP 9498 050 49

Hochwertige Aluminiumkonstruktion mit Doppelspiegeltüren und grauer Rückwand, zwei stufenlos höhenverstellbare Kristallglas-Einlegeböden, Energiebox mit Steckdose und Schalter.

Premium-quality aluminium design with two-sided mirror doors, a grey back panel, two infinitely adjustable crystal glass shelves, and an energy box with socket and switch.



Die Türen sind beidseitig verspiegelt, die Rückwand in Aluoptik gestaltet. So gewährt der Schrank einen klaren Blick auf Ihr Spiegelbild. Montiert wird er pur und praktisch an der Wand.

The doors are mirrored on both sides. The back panel features an aluminium-look design. This is how the cabinet offers a clear look at your reflection, mounted neatly and practically on the wall.

mee Lichtspiegelschrank mit 2 Türen Höhe 700 mm (alle Breiten)
mee Illuminated mirror cabinet with 2 doors height 700 mm (all widths)

↔ 600 mm



AP 9498 050 50

↔ 800 mm



AP 9498 050 51

↔ 1.000 mm



AP 9498 050 52

↔ 1.200 mm



AP 9498 050 53

Hochwertige Aluminiumkonstruktion mit Doppelspiegeltüren und grauer Rückwand, zwei stufenlos höhenverstellbare Kristallglas-Einlegeböden, Energiebox mit Steckdose und Schalter.

Premium-quality aluminium design with two-sided mirror doors, a grey back panel, two infinitely adjustable crystal glass shelves, and an energy box with socket and switch.



Premium-Schutz für die hochwertigen Spiegeltüren: Die Türen sind mit einem in das Scharnier integrierten Dämpfer versehen, der sie beim Schließen vor ungewollten Stößen schützt.

Premium protection for the high-quality mirror doors: The doors feature a cushion integrated into the hinge that protects them from slamming unintentionally when closing.



⊕ Mit stufenlos einstellbarem
Glasboden-Trägersystem

With infinitely variable
glass shelving system

PURE2_FLAT2

Die Spiegelschrank-Serie mit zwei Korputiefen hat ein Update erhalten. Mit den drei Versionen Design, Style und Classic stehen nun unterschiedliche Aufsatzleuchten zur Wahl. Auch im Innenraum hat sich einiges getan: Lichthelligkeit, Lichtfarbe und die Glasböden sind stufenlos einstellbar.

We've updated our mirror cabinets, which come in a choice of two depths. Three different top lights are now available: Design, Style and Classic. The interior has also been given a makeover with adjustable lighting (brightness and colour) and glass shelves that can be positioned freely.

Die neuen Spiegelschränke sind weiterhin in zwei Korputiefen erhältlich. Wählen Sie pure2_flat2 in den Breiten 600, 800, 1.000, 1.200, 1.400 und 1.600 mm. Die Modelle Design, Style und Classic unterscheiden sich hinsichtlich der Aufsatzleuchten. Im Innenraum befindet sich eine neue Funktionssäule mit Touch-Bedienfeld zur Lichtsteuerung (Helligkeit und Lichtfarbe), zwei Steckdosen (1x innen, 1x außen) sowie dem neuen, stufenlos einstellbaren Glasboden-Trägersystem. Aufsatzleuchte und Unterlicht sind separat ein- und ausschaltbar.

As before, the new asis mirror cabinets are available in two different depths. The pure2_flat2 comes in a choice of widths: 600, 800, 1,000, 1,200, 1,400 and 1,600 mm. The Design, Style and Classic models feature different top lights. The interiors include a new column with a touchscreen to adjust the lighting (brightness and colour) as well as two power sockets (one interior, one exterior) and our new, infinitely variable glass shelving system. The top light and under-unit lights can be turned on and off separately.

Wählen Sie aus
Choose from

6 + 3

Breiten und Tür-Varianten
widths and door combinations

2

Tiefen
depths

3

Leuchten-Varianten
light options

42

Varianten
variants

Design



Style



Classic



Pure Individualität außen und innen.

Pure individuality, inside and out.

3

Versionen
Versions

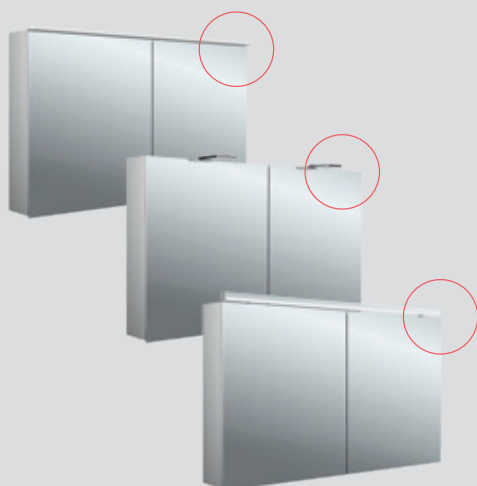

Mi: pure2_Style

3

Tür-Varianten
door variants

1 Tür
1 door



2 Türen
2 doors



3 Türen
3 doors



6

Breiten
widths

600 - 1.600 mm
600 - 1,600 mm



2

Tiefen
depths

153 oder 113 mm
153 or 113 mm

42

mögliche Varianten
variants

Wählen Sie Ihren Favoriten!
Choose your favourite!

Lichtfarbe und Helligkeit erzeugen die gewünschte Atmosphäre im Bad.

Coloured lighting and adjustable brightness create the desired atmosphere in your bathroom.



Die neue Funktionssäule enthält ein Touch-Bedienfeld, das es Ihnen ermöglicht, die Helligkeit und die Lichtfarbe ganz einfach zu steuern. Hier befinden sich auch das stufenlos einstellbare Glasboden-Trägersystem und eine innenliegende Steckdose sowie eine praktische Außensteckdose.

The new column features a user-friendly touchscreen that allows you to regulate the brightness and colour of the light. The cabinet also features our infinitely adjustable system for glass shelves as well as an interior power socket and a handy exterior power socket.



MI: flat2 Style

Die Leuchte macht den Unterschied.

Light makes all the difference.



DESIGN

Höhe 711 mm
hight 711 mm
LED-Lichtsegel
LED light sail



← **pure2:** →
153 mm

← **flat2:** →
113 mm



STYLE

Höhe 721 mm
hight 721 mm
LED-Aufsatzstrahler
LED surface-mounted spotlight



CLASSIC

Höhe 729 mm
hight 729 mm
LED-Aufsatzleuchte
LED surface-mounted light

pure2 Lichtspiegelschrank pure LED Korpustiefe 153 mm, 4 stufenlos einstellbare Ablagen, 2 Steckdosen, stufenlose Lichtsteuerung (an/aus, Helligkeit, Lichtfarbe 2.700 bis 6.500 K) über Touchsensoren, Türanschlag links/rechts wechselbar, Waschtischbeleuchtung und Oberlicht (separat abschaltbar)

pure2 illuminated mirror cabinet pure LED cabinet depth 153 mm, 4 continuously adjustable shelves, door hinge left/right changeable, 2 sockets, continuously variable light control (on/off, brightness, light colour 2,700 to 6,500 K) via touch sensors, washbasin light and top light (can be switched off separately)

 ↗ **153 mm** **1-türig** one door

↔ **600 mm**
pure2 Design AP 9797 054 01
pure2 Style AP 9797 053 01
pure2 Classic AP 9797 055 01

 ↗ **153 mm** **2-türig** two doors

↔ **600 mm** ↔ **800 mm** ↔ **1.000 mm** ↔ **1.200 mm**
pure2 Design AP 9797 054 02 AP 9797 054 03 AP 9797 054 04 AP 9797 054 05
pure2 Style AP 9797 053 02 AP 9797 053 03 AP 9797 053 04 AP 9797 053 05
pure2 Classic AP 9797 055 02 AP 9797 055 03 AP 9797 055 04 AP 9797 055 05

 ↗ **153 mm** **3-türig** three doors
6 Ablagen 6 shelves

↔ **1.400 mm** ↔ **1.600 mm**
pure2 Design AP 9797 054 06 AP 9797 054 07
pure2 Style AP 9797 053 06 AP 9797 053 07
pure2 Classic AP 9797 055 06 AP 9797 055 07

flat2 Lichtspiegelschrank flat2 LED Korpustiefe 113 mm, 4 stufenlos einstellbare Ablagen, 2 Steckdosen, stufenlose Lichtsteuerung (an/aus, Helligkeit, Lichtfarbe 2.700 bis 6.500 K) über Touchsensoren, Türanschlag links/rechts wechselbar, Waschtischbeleuchtung und Oberlicht (separat abschaltbar)

flat2 illuminated mirror cabinet flat2 LED cabinet depth 113 mm, 4 continuously adjustable shelves, door hinge left/right changeable, 2 sockets, continuously variable light control (on/off, brightness, light colour 2,700 to 6,500 K) via touch sensors, washbasin light and top light (can be switched off separately)

 ↗ **113 mm** **1-türig** one door

↔ **600 mm**
flat2 Design AP 9797 064 01
flat2 Style AP 9797 063 01
flat2 Classic AP 9797 065 01

 ↗ **113 mm** **2-türig** two doors

↔ **600 mm** ↔ **800 mm** ↔ **1.000 mm** ↔ **1.200 mm**
flat2 Design AP 9797 064 02 AP 9797 064 03 AP 9797 064 04 AP 9797 064 05
flat2 Style AP 9797 063 02 AP 9797 063 03 AP 9797 063 04 AP 9797 063 05
flat2 Classic AP 9797 065 02 AP 9797 065 03 AP 9797 065 04 AP 9797 065 05

 ↗ **113 mm** **3-türig** three doors
6 Ablagen 6 shelves

↔ **1.400 mm** ↔ **1.600 mm**
flat2 Design AP 9797 064 06 AP 9797 064 07
flat2 Style AP 9797 063 06 AP 9797 063 07
flat2 Classic AP 9797 065 06 AP 9797 065 07





PURE_FLAT

Über dem Spiegel angebracht, spendet die LED-Beleuchtung der Lichtspiegelschränke pure und flat Licht zum Wohlfühlen. Und wenn Sie möchten - auch von unten.

Mounted above the mirror, the LED lighting floods the illuminated pure and flat mirror cabinets with light to make sure you feel your best. And if you need even more light, a bottom light strip is also available.

Die asis-Spiegelschränke sind in zwei Korpusstiefen erhältlich: pure und flat. In der Breite haben Sie die Wahl zwischen fünf Varianten: 500, 600, 800, 1.000 und 1.200 mm. Alle Modelle verfügen im Innenraum über zwei stufenlos einstellbare Ablagen und eine Elektrobox. Ob als einfache Spiegeltür oder in der Doppelvariante - dank Soft-Close-Funktion sind die Türen leicht zu handhaben. Alle Modelle gibt es wahlweise auch mit Unterlicht zur Illuminierung des Waschtisches.

The asis mirrored cabinets are available in two depths: pure and flat. When it comes to width, you can choose between five different options: 5 widths: 500, 600, 800, 1,000 and 1,200 mm. All models come with two infinitely adjustable interior shelves and a power box. Available with a single mirrored door or double-door version - the doors are easy to use thanks to the soft-close function. All of the models are available with separate bottom light to illuminate the washstand.



5 + 3

Breiten und Tür-Varianten
widths and door combinations

2

Tiefen
depths

2

Licht-Optionen
light-options

24

Varianten
variants

Pur im Preis. Variabel in Licht und Tiefe.

Pure price. Versatile lighting.
Adjustable depths.

5

Breiten
widths

Von 500 - 1.200 mm
From 500 - 1,200 mm

	500 mm	600 mm	800 mm	1.000 mm	1200 mm

2

Tiefen
depths
153 oder 113 mm
153 or 113 mm

3

Tür-Varianten
door variants

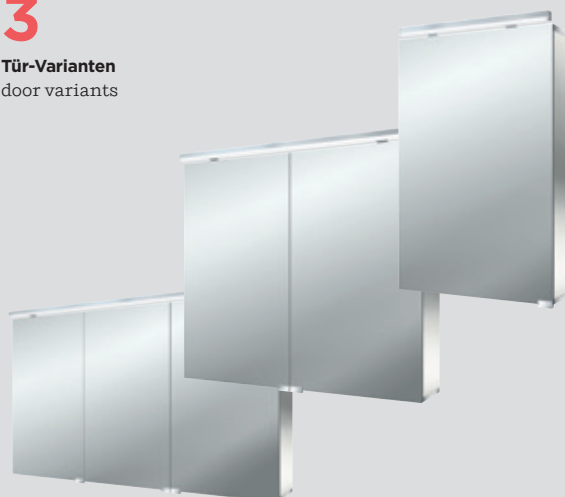

2

Licht-Optionen
light-options

**Optional mit
Waschtischbeleuchtung**
Optional with
washbasin illumination

24

mögliche Varianten
variants

Wählen Sie Ihren Favoriten!
Choose your favourite!



Stufenlos verstellbare luxuriöse Kristallböden lassen Raum zum Verstauen von Bad-Zubehör. Lichtschalter und Steckdose sind in der innen integrierten Energiebox schnell zur Hand.

Infinitely adjustable crystal shelves provide a luxurious amount of space for storing your bathroom accessories. The light switch and socket are easily accessible in the built-in interior power box.

pure 1-türig one door ↗ 153 mm

pure Lichtspiegelschrank pure LED mit 1 Tür Höhe 728 mm, 2 stufenlos verstellbare Ablagen, 1 Steckdose, 1 Lichtschalter, Türanschlag links/rechts wechselbar, LED-Leuchte

pure illuminated mirror cabinet pure LED hight 728 mm, 2 continuously adjustable shelves, 1 door (door hinge left/right changeable), 1 socket, 1 switch, LED-light

↔ 500 mm ↔ 600 mm



AP 9797 050 86 AP 9797 050 85 Ohne Waschtischbeleuchtung
Without washbasin illumination

AP 9797 052 86 AP 9797 052 85 Mit Waschtischbeleuchtung
With washbasin illumination

flat 1-türig one door ↗ 113 mm

flat Lichtspiegelschrank flat LED mit 1 Tür Höhe 728 mm, 2 stufenlos verstellbare Ablagen, 1 Steckdose, 1 Lichtschalter, Türanschlag links/rechts wechselbar, LED-Leuchte

flat illuminated mirror cabinet Flat LED hight 728 mm, 2 continuously adjustable shelves, 1 door (door hinge left/right changeable), 1 socket, 1 switch, LED-light

↔ 500 mm ↔ 600 mm



AP 9797 050 68 AP 9797 050 67 Ohne Waschtischbeleuchtung
Without washbasin illumination

AP 9797 052 68 AP 9797 052 67 Mit Waschtischbeleuchtung
With washbasin illumination

pure 2-türig two doors ↗ 153 mm

pure Lichtspiegelschrank pure LED mit 2 Türen Höhe 728 mm, 2 einstellbare Ablagen, 1 Steckdose, 1 Lichtschalter, LED-Leuchte

pure illuminated mirror cabinet pure LED with 2 doors hight 728 mm, 2 continuously adjustable shelves, 2 doors, 1 socket, 1 switch, LED-light

↔ 600 mm ↔ 800 mm ↔ 1.000 mm



AP 9797 050 81 AP 9797 050 82 AP 9797 050 83
Ohne Waschtischbeleuchtung
Without washbasin illumination

AP 9797 052 81 AP 9797 052 82 AP 9797 052 83
Mit Waschtischbeleuchtung
With washbasin illumination

flat 2-türig two doors ↗ 113 mm

flat Lichtspiegelschrank flat LED mit 2 Türen Höhe 728 mm, 2 einstellbare Ablagen, 1 Steckdose, 1 Lichtschalter, LED-Leuchte

flat illuminated mirror cabinet flat LED with 2 doors hight 728 mm, 2 continuously adjustable shelves, 2 doors, 1 socket, 1 switch, LED-light

↔ 600 mm ↔ 800 mm ↔ 1.000 mm



AP 9797 050 63 AP 9797 050 64 AP 9797 050 65
Ohne Waschtischbeleuchtung
Without washbasin illumination

AP 9797 052 63 AP 9797 052 64 AP 9797 052 65
Mit Waschtischbeleuchtung
With washbasin illumination

pure 3-türig three doors ↗ 153 mm

pure Lichtspiegelschrank pure LED mit 3 Türen Höhe 728 mm, 4 stufenlos verstellbare Ablagen, 1 Steckdose, 1 Lichtschalter, LED-Leuchte

pure illuminated mirror cabinet pure LED with 3 doors hight 728 mm, 4 continuously adjustable shelves, 1 socket, 1 switch, LED-light

↔ 1200 mm



AP 9797 050 84 Ohne Waschtischbeleuchtung
Without washbasin illumination

AP 9797 052 84 Mit Waschtischbeleuchtung
With washbasin illumination

flat 3-türig three doors ↗ 113 mm

flat Lichtspiegelschrank pure LED mit 3 Türen Höhe 728 mm, 4 stufenlos verstellbare Ablagen, 1 Steckdose, 1 Lichtschalter, LED-Leuchte

flat illuminated mirror cabinet pure LED with 3 doors hight 728 mm, 4 continuously adjustable shelves, 1 socket, 1 switch, LED-light

↔ 1200 mm



AP 9797 050 66 Ohne Waschtischbeleuchtung
Without washbasin illumination

AP 9797 052 66 Mit Waschtischbeleuchtung
With washbasin illumination



All

FOR

Beauty

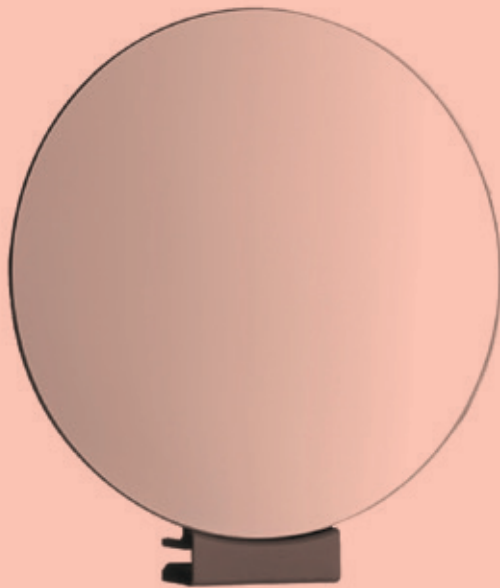
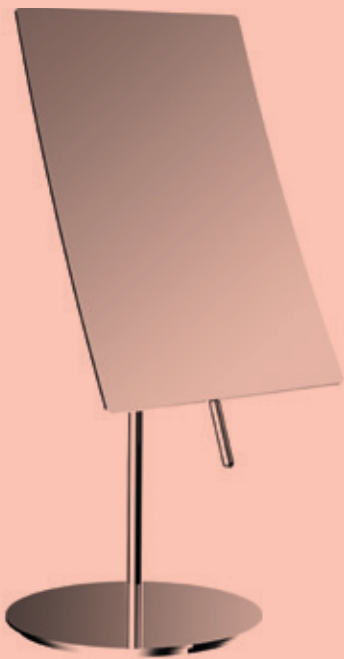

KOSMETIKSPIEGEL

Schöne Momente sind es wert, besonders beleuchtet zu werden. Deshalb sind die emco Kosmetikspiegel jetzt nicht nur mit beidseitig verspiegelten Flächen ausgestattet, sondern können auch rundum mit LED-Licht beleuchtet sowie ins emco light system integriert werden.

Beautiful moments deserve to be brilliantly lit. Emco cosmetic mirrors are now not only mirrored on both sides, they can also be illuminated all round by LED light and fully integrated in the emco light system.



**Dank innovativer Lichtleitertechnik:
Rundum beleuchtet - ohne zu blenden.**

Thanks to innovative light diffusion technology: all-round lighting - without glare.

EVO spendet Licht für Präzision. Ganz individuell.

EVO - precise light.
Just where it's needed.

Der Lichtleiter-Kosmetikspiegel evo ist wahlweise mit emco light system erhältlich. Auf Knopfdruck integriert er sich so in die innovative Lichtsteuerung von emco oder lässt sich ganz individuell einstellen – ganz wie Sie es mögen.

The Premium Cosmetic Mirror Evo is available with the emco light system as an option. At the touch of a button it integrates into the innovative emco light system of the room or can be individually adjusted – just as you prefer.



Dank innovativer Lichtleiter-technik: Rundum beleuchtet – ohne zu blenden

Thanks to innovative light diffusion technology: all-round lighting - without glare

Über zwei Taster auf der Rückseite lassen sich die Lichtstärke und Lichttemperatur (2.700–6.500 K) stufenlos einstellen.

Luminous colour (2,700–6,500 K) and intensity can be adjusted continuously with two switches on the backside.



Rund oder eckig. Chrom oder schwarz.

Round or square. Chrome or black.

evo LED-Rasier- und Kosmetikspiegel mit Lichtleitertechnologie, rund (Ø 209 mm) oder eckig (209 x 209 mm), Doppelgelenkarm
evo LED-Shaving and cosmetic mirror LED illuminated, round (Ø 209 mm) or square (209 x 209 mm), double swivel arm

* LED-Beleuchtung, Lichtfarbe (kalt: 6.000 K/warm: 3.000 K), stufenlos dimmbar

* LED-illumination, luminous colour (cold: 6,000 K/warm: 3,000 K), continuously dimmable, on a swivel arm



Direktanschluss
Cable inside
5-/3-fache Vergrößerung
Ohne emco light system
5-/3-magnifying glass
Without emco light system
5x
● 1095 060 30
● 1095 133 30

3x
● 1095 060 31
● 1095 133 31



Direktanschluss
Cable inside
5-/3-fache Vergrößerung
Mit emco light system
5-/3-magnifying glass
With emco light system
5x
● 1095 080 35
● 1095 133 35

3x
● 1095 080 36
● 1095 133 36



Direktanschluss
Cable inside
5-fache Vergrößerung
Ohne emco light system
5-magnifying glass
Without emco light system
● 1095 060 50
● 1095 133 50



Direktanschluss
Cable inside
5-fache Vergrößerung
Mit emco light system
5-magnifying glass
With emco light system
● 1095 080 50
● 1095 133 52



Spiralkabel, Zwischenstecker
Helix cable, attachment plug
5-/3-fache Vergrößerung
Ohne emco light system
5-/3-magnifying glass
Without emco light system
5x
● 1095 060 40
● 1095 133 40

3x
● 1095 060 41
● 1095 133 41



Spiralkabel, Zwischenstecker
Helix cable, attachment plug
5-/3-fache Vergrößerung
Mit emco light system
5-/3-magnifying glass
With emco light system
5x
● 1095 080 45
● 1095 133 45

3x
● 1095 080 46
● 1095 133 46



Spiralkabel, Zwischenstecker
Helix cable, attachment plug
5-fache Vergrößerung
Ohne emco light system
5-magnifying glass
Without emco light system
● 1095 060 51
● 1095 133 51



Spiralkabel, Zwischenstecker
Helix cable, attachment plug
5-fache Vergrößerung
Mit emco light system
5-magnifying glass
With emco light system
● 1095 080 51
● 1095 133 53

● Chrom chrome
0000 001 00
● Schwarz black
0000 133 00

W Wandmodell
wall-mounted

3x 3-fache Vergrößerung
3-magnifying glass
5x 5-fache Vergrößerung
5-magnifying glass



PRIME Kosmetikspiegel und PRIME LED-Kosmetikspiegel. Mit 3- und 7-facher Vergrößerung.

prime cosmetic mirror and prime LED-cosmetic mirror. With 3x and 7x magnification.

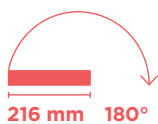

Gelenkarm:
Dank 216 mm Länge und 180° Drehbarkeit
großzügig nutzbar.
Hinged arm:
Its length of 216 mm and 180° rotatability
make it endlessly useful.



Spiegel:
Alles im Blick dank 3- und 7-facher
Vergrößerung und 360° Drehbarkeit.
Mirror:
Everything in clear view, with 3x and 7x
magnification, and 360° rotatability.



Lichtfarbe:
Stufenlose Einstellung von kaltweiß
(6.000 K) bis warmweiß (3.000 K).
Colour temperature:
Stepless adjustment from cold white
(6,000 K) to warm white (3,000 K).

prime Rasier- und Kosmetikspiegel am Flexarm, rund (Ø 202 mm),
3-/7-fache Vergrößerung
prime Shaving and cosmetic mirror type with flex arm, round (Ø 202 mm),
with 3-/7-magnifying glass



prime Wandspiegel
prime Wall mirror
Unbeleuchtet
Not illuminated
● 1095 001 14

prime Rasier- und Kosmetikspiegel am Gelenkarm, beidseitig verspiegelt,
3- und 7-fache Vergrößerung
prime Shaving and cosmetic mirror on a swivel arm, mirrored on both sides,
3- and 7-magnifying glass



prime Wandspiegel
prime Wall mirror
Unbeleuchtet
Not illuminated
● 1095 001 17



prime Wandspiegel
prime Wall mirror
Direktanschluss*
Direct connection*
● 1095 060 17



prime Wandspiegel
prime Wall mirror
Spiralkabel, Stecker*
Helix cable, switch*
● 1095 060 18

* LED-Beleuchtung, Lichtfarbe (kalt: 6.000 K/warm: 3.000 K),
stufenlos dimmbar

* LED-illumination, luminous colour (cold: 6.000 K/warm: 3.000 K),
continuously dimmable, on a swivel arm

● Chrom chrome
0000 **001/060** 00

(W) Wandmodell
wall-mounted



PRIME Kosmetikspiegel. In allen Richtungen entgegenkommend.

prime cosmetic mirror.
Adaptable in all directions.

i Wenn wie bei vergrößernden Spiegeln jedes Detail wichtig wird, dann spiegelt sich das auch in den Funktionen wider. Die integrierte LED-Technologie rückt Ihre Reflexion mit heller, blendfreier Beleuchtung ins beste Licht.

When you're using the magnifying glass, every single detail is important, a fact that is reflected by the mirror's functions. The built-in LED technology sheds only the best light on your reflection with bright, dazzle-free lighting.

prime Kosmetikspiegel am Flexarm, rund (Ø 202 mm), mit Gleitschiene zur Höhenverstellung, 3- und 7-fache Vergrößerung
prime Cosmetic mirror with flex arm, round (Ø 202 mm), height adjustable, 3- and 7-magnifying glass



prime Wandspiegel unbeleuchtet
prime Wall mirror not illuminated
● 1095 001 15

prime Kosmetikspiegel mit Flexarm, rund (Ø 202 mm), mit 3- und 7-facher Vergrößerung
prime Cosmetic mirror with flex arm, round (Ø 202 mm), 3- and 7-magnifying glass



prime Standspiegel unbeleuchtet
prime Standing mirror not illuminated
● 1095 001 16

* LED-Beleuchtung, Lichtfarbe (kalt: 6.000 K/warm: 3.000 K), stufenlos dimmbar

* LED-illumination, luminous colour (cold: 6.000 K/warm: 3.000 K), continuously dimmable, on a swivel arm

● Chrom chrome
0000 001 00

W Wandmodell
wall-mounted
S Standmodell
standing type



PURE LED-Rasier- und Kosmetikspiegel

pure LED shaving and make-up mirror

MI_



S
3x

pure LED-Standspiegel
pure LED-standing mirror
● 1094 060 09



S
3x

pure LED-Standspiegel
pure LED-standing mirror
● 1094 060 15

pure LED-Rasier- und Kosmetikspiegel LED-beleuchtet*, mit beleuchtetem Touchsensor (Ein/Aus, Farbwechsel) und Spiralkabel, einarmig, rund (Ø 203 mm) oder eckig (203 x 203 mm), mit 3-facher Vergrößerung, IP 20

pure LED-shaving and cosmetic mirror LED illuminated*, with illuminated touch sensor (On/Off, Colour change) and helix cable, one arm, round (Ø 203 mm) or square (203 x 203 mm), 3-magnifying glass, IP 20

pure LED-Rasier- und Kosmetikspiegel ein- oder zweiarmig, rund (Ø 203 mm) oder eckig (203 x 203 mm), LED-beleuchtet*, mit beleuchtetem Touchsensor (Ein/Aus, Farbwechsel), 3-fache Vergrößerung, IP 44

pure LED-shaving and cosmetic mirror one- or two arm, round (Ø 203 mm) or square (203 x 203 mm), LED illuminated*, illuminated touch sensor (On/Off, Colour change), 3-magnifying glass, IP 44



W
3x

pure LED-Wandspiegel
pure LED-wall mirror
Direktanschluss
Cable inside
Einarmig / One arm
● 1094 060 07
● 1094 133 08



W
3x

pure LED-Wandspiegel
pure LED-wall mirror
Direktanschluss
Cable inside
Einarmig / One arm
● 1094 060 11
● 1094 133 09



W
3x

pure LED-Wandspiegel
pure LED-wall mirror
Direktanschluss
Cable inside
Zweiarmig / Two arm
● 1094 060 12

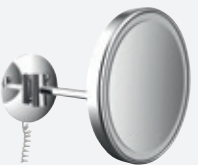

W
3x

pure LED-Wandspiegel
pure LED-wall mirror
Spiralkabel, Stecker
Helix cable, switch
Einarmig / One arm
● 1094 060 08



W
3x

pure LED-Wandspiegel
pure LED-wall mirror
Spiralkabel, Stecker
Helix cable, switch
Einarmig / One arm
● 1094 060 10



W
3x

pure LED-Wandspiegel
pure LED-wall mirror
Spiralkabel, Stecker
Helix cable, switch
Zweiarmig / Two arm
● 1094 060 13



W
3x

pure LED-Wandspiegel
pure LED-wall mirror
Direktanschluss
Cable inside
Höhenverstellbar
Height adjustable
● 1094 060 14

* LED-Beleuchtung, Lichtfarbe (kalt: 6.000 K/warm: 3.000 K), stufenlos dimmbar

* LED-illumination, luminous colour (cold: 6.000 K/warm: 3.000 K), continuously dimmable, on a swivel arm

- Chrom chrome 0000 **001/060** 00
- Schwarz black 0000 **133** 00

- W Wandmodell wall-mounted
- S Standmodell standing type
- 3x 3-fache Vergrößerung 3-magnifying glass



PURE Rasier- und Kosmetikspiegel

pure shaving and
make-up mirror

pure Rasier- und Kosmetikspiegel randlos, einarmig, rund oder eckig,
3-fache Vergrößerung
pure shaving and cosmetic mirror frameless, one arm, round or square,
3-magnifying glass



W
3x

pure Wandspiegel
pure wall mirror

Rund
Round

Ø 190 mm
● 1094 001 06
● 1094 133 06



W
3x

pure Wandspiegel
pure wall mirror

Eckig
Square

132 x 208 mm
● 1094 001 07



W
3x

pure Wandspiegel
pure wall mirror

Rund, höhenverstellbar
Round, height adjustable

Ø 202 mm
● 1094 001 14



S
3x

pure Standspiegel
pure standing mirror

Rund, mit Griff
Round, with grip

Ø 202 mm
● 1094 001 12



S
3x

pure Standspiegel
pure standing mirror

Eckig, mit Griff
Square, with grip

132 x 148 mm
● 1094 001 13



● Chrom chrome
0000 001 00
● Schwarz black
0000 133 00

W Wandmodell
wall-mounted
S Standmodell
standing type

3x 3-fache Vergrößerung
3-magnifying glass

PURE Rasier- und Kosmetikspiegel

pure LED shaving and make-up mirror



pure Rasier- und Kosmetikspiegel ein- oder zweiarmig, rund, 3-fache Vergrößerung
pure Shaving and cosmetic mirror one- or two arm, round, 3-magnifying glass



pure Wandspiegel
pure Wall mirror
 Rund
 Round
 Ø 200 mm

● 1094 001 08



pure Wandspiegel
pure Wall mirror
 Rund, zweiarmig
 Round, two arm
 Ø 200 mm

● 1094 001 10



pure Wandspiegel
pure Wall mirror
 Rund, höhenverstellbar
 Round, height adjustable
 Ø 190 mm

● 1094 001 11



pure Wandspiegel
pure Wall mirror
 Rund, zweiarmig
 Round, two arm
 Ø 200 mm

● 1094 001 15

pure Rasier- und Kosmetikspiegel einarmig, rund, 3/5-fache Vergrößerung
pure Shaving and cosmetic mirror one arm, round, 3/5-magnifying glass



pure Standspiegel
pure Standing mirror
 Rund, höhenverstellbar
 Round, height adjustable
 Ø 153 mm

● 1094 001 17



pure Standspiegel
pure Standing mirror
 Rund, höhenverstellbar
 Round, height adjustable
 Ø 201 mm

3-fache Vergrößerung
 3-magnifying glass
 ● 1094 001 19

5-fache Vergrößerung
 5-magnifying glass
 ● 1094 001 21



pure Standspiegel
pure Standing mirror
 Rund, höhenverstellbar
 Round, height adjustable
 Ø 229 mm

● 1094 001 20



pure Standspiegel
pure Standing mirror
 Rund
 Round
 Ø 229 mm

● 1094 001 18



pure Standspiegel
pure Standing mirror
 Rund
 Round
 Ø 177 mm

● 1094 001 16

pure Reise- und Handspiegel rund, 3-/5-fache Vergrößerung
pure travel- and handmirrors round, 3-/5-magnifying glass



pure Reisespiegel
pure travel mirror

Rund
 Round

Ø 83 mm, 5-fach/5-times
 ● 1094 001 23

Ø 90 mm, 3-fach/3-times
 ● 1094 001 22

Ø 126 mm, 5-fach/5-times
 ● 1094 001 26

Ø 139 mm, 5-fach/5-times
 ● 1094 001 25



pure Reisespiegel
pure travel mirror

Rund
 Round

Ø 127 mm
 ● 1094 001 24



pure Handspiegel
pure hand mirror

Rund
 Round

Ø 126 mm
 ● 1094 001 32



pure Handspiegel
pure hand mirror

Rund
 Round

Ø 127 mm
 Höhe/Height: 279 mm
 3-fach/3-times
 ● 1094 001 31

Ø 152 mm
 Höhe/Height: 305 mm
 5-fach/5-times
 ● 1094 001 33

pure Klebespiegel und Aufsteckspiegel rund, 3-/5-/7-fache Vergrößerung
pure stick on mirror and clip-on mirror round, 3-/5-/7-magnifying glass



pure Klebespiegel
pure stick on mirror

Rund, mit Griff
 Round, with grip

Ø 200 mm

3-fach/3-times
 ● 1094 001 34

5-fach/5-times
 ● 1094 001 35

7-fach/7-times
 ● 1094 001 36



pure Klebespiegel
pure stick on mirror

Eckig, mit Griff
 Square, with grip

132 x 212 mm

● 1094 001 30

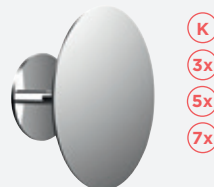

pure Klebespiegel
pure stick on mirror

Rund, randlos
 Round, frameless

Ø 153 mm

3-fach/3-times
 ● 1094 000 01

5-fach/5-times
 ● 1094 000 02

7-fach/7-times
 ● 1094 000 03



pure Klebespiegel
pure stick on mirror

Rund
 Round

Ø 153 mm
 ● 1098 001 26

Ø 203 mm
 ● 1094 001 28



pure Rasier- und Kosmetikspiegel
pure Shaving and cosmetic mirror

Rund Ø 120 mm
 Round Ø 120 mm

Aufsteckspiegel / Clip-on type

Für Glasablagen mit 5–6 mm
 Max. thickness: 5–6 mm
 ● 9795 164 00

W Wandmodell
 wall-mounted

S Standmodell
 standing type

K Klebe-/Aufsteckmodell
 stick-on/clip-on type

H Handmodell
 hand type

3x 3-fache Vergrößerung
 3-magnifying glass

5x 5-fache Vergrößerung
 5-magnifying glass

7x 7-fache Vergrößerung
 5-magnifying glass

MO



Module Modules

82

ASIS

84

ASIS 150

86

ASIS 300

88

ASIS 2.0

90

ASIS PURE

92

ASIS PLUS



ASIS

Mit den innovativen Modulen asis 150, 300, 2.0, plus sowie den neuen pure-Modulen können Sie Ihr Bad funktional auf vielfältige Art ausstatten. Dazu stehen Ihnen Module in verschiedenen Größen und Ausstattungsvarianten zur Auswahl bereit. Entscheiden Sie selbst.

With the innovative modules asis 150, 300, 2.0, plus and the new pure-modules, you can fill your bathroom with functional and versatile features. You can choose between modules in a range of sizes and with a variety of equipment. It's up to you.

MO_

In der Unterputzvariante lassen sich die Module nahezu bündig in die Wand integrieren. So schaffen Sie sich echten Raumgewinn. Dank Push-to-open-Mechanismus steht Ihnen die jeweils benötigte Funktion auf Fingerdruck zur Verfügung und bleibt ansonsten dezent hinter den Fronten verborgen. Auch geöffnet glänzen sie: mit aufgeräumter Struktur und verschiedenen Funktionen.

With the flush-mounted options, the modules can be fitted so that they sit almost flush with the wall, making them a true space-saver. Thanks to the push-to-open mechanism, the function you need is just a fingertip away yet still hidden behind the chic glass fronts when you don't need it. When opened, the units also shine with a stripped back structure and variety of functions.



asis 150

Wie es euch gefällt: Die Module der asis-150-Serie laden ein zum vielfältigen Kombinieren Ihrer Badeinrichtung.

As you like it: The modules in the asis 150 range will inspire versatile combinations of your bathroom fittings.



i Einbaurahmen bitte immer separat bestellen

Please order installation frame separately.

- Aluminium aluminium
- Chrom chrome
- Schwarz black
- Optiwhite optiwhite



WC-Modul 150 Unterputzmodell, eloxiertes Aluminium, Reserverollenfach, WC-Papierfach, Bürstengarnitur
Toilet module 150 build in model, anodised aluminium, box for spare paper, WC paper, toilet brush set

↓ 809 mm ↔ 168 mm



Türanschlag links
door hinge left
● 9783 050 50



Türanschlag rechts
door hinge right
● 9783 050 52



WC-Modul Unterputzmodell, Feuchtpapierbox, Papierhalter, Toilettenbürstengarnitur, Türanschlag links/rechts wechselbar
Toilet module build in model, boxes for spare paper holder, WC-paper, toilet brush set, door hinge left/right changeable

↓ 809 mm ↔ 168 mm

- ○ 9750 274 50
- ● 9750 275 50
- ○ 9750 278 50
- ● 9750 279 50



Gäste-WC-Modul Unterputzmodell, Müllbeutelhalter, Papierhalter, Toilettenbürstengarnitur
Module for Guest-WC build in model, waste box, paper holder, toilet brush set

↓ 964 mm ↔ 168 mm

- ○ 9760 274 70
- ● 9760 275 70
- ○ 9760 278 70
- ● 9760 279 70



WC-Papier-Modul Unterputzmodell, Reserverolle/Feuchtpapierbox, Papierhalterbox
Module for toilet paper build in model, spare toilet rolls/wet wipe box

↓ 344 mm ↔ 168 mm

- ○ 9725 278 21
- ● 9725 279 21



Toilettenbürstengarnitur-Modul Unterputzmodell, Türanschlag links/rechts wechselbar
Module for toilet brush set door hinge left/right changeable

↓ 495 mm ↔ 168 mm

- ○ 9730 278 31
- ● 9730 279 31



WC-Modul Unterputzmodell, Papierhalter, Toilettenbürstengarnitur
Module for WC build in model, WC-paper, toilet brush set

↓ 654 mm ↔ 168 mm

- ○ 9740 278 40
- ● 9740 279 40



asis 300



i Einbaurahmen bitte immer separat bestellen.

Please order installation frame separately.



Abfallsammler Unterputzmodell
Refuse bin module built-in-version

↕ 495 mm ↔ 314 mm

- 9732 274 30
- 9732 275 30
- 9732 278 30
- 9732 279 30



Schrank-Modul Unterputzmodell mit
Glastür und 2 Aluminiumablagen
Cabinet module build in model with
glass-door and two aluminium shelves

↕ 964 mm ↔ 314 mm

- 9770 274 63
- 9770 275 63
- 9770 278 63
- 9770 279 63



01



Schrank-Modul mit beidseitig verspiegelter Tür Unterputzmodell, großes Stauraumfach mit 4 Glasablagen, Türkontaktschalter und LED-Beleuchtung

Cabinet module with mirrored-door built-in model, Cabinet module, large storage box with 4 shelves of crystal clear, door-contacts witch and LED light unit

↕ 1.564 mm ↔ 314 mm

- / 9720 099 13
- / 9720 280 13

Schrank-Modul Unterputzmodell, großes Stauraumfach mit 4 Glasablagen, Türkontaktschalter und LED-Beleuchtung
Cabinet module build in model, cabinet module, large storage box with 4 shelves of crystal clear, door-contacts witch and LED light unit

↕ 1.584 mm ↔ 314 mm

- 9720 274 13
- 9720 275 13
- 9720 278 13
- 9720 279 13

- ◌ Verspiegelt mirror doors
- Aluminium aluminium
- Chrom chrome
- Schwarz black
- Optiwhite optiwhite



asis 2.0

Alle Module asis 2.0 kommen ganz ohne umlaufenden Rahmen aus – und schaffen auf schönste Weise Platz für Raum. Dank Push-to-open-Mechanismus sitzt die Glasfläche platzsparend nah an der Wand. So garantiert das dezent edle Design eine nahezu bündige Montage.

All asis 2.0 modules come without a surrounding frame – creating more space for a beautiful effect. Thanks to the push-to-open mechanism, the glass surface sits close to the wall to save space. As a result, the chic and subtle design allows for near-perfect flush-mounted installation.

! Einbaurahmen bitte immer separat bestellen.

Please order installation frame separately.



02

- ◐ Verspiegelt
mirror doors
- Schwarz
black
- Optiwhite
optiwhite



WC-Papier-Modul Unterputzmodell, 1 Tür,
2 Fächer für WC-Papier
Toilet-paper module built-in module, 1 door,
2 boxes for toilet paper

↑ 346 mm ↔ 170 mm ↘ 156 mm



Türanschlag links:
door hinge left:
○ 9724 274 22
● 9724 275 22



Türanschlag rechts:
door hinge right:
○ 9724 274 21
● 9724 275 21



Schrank-Modul Unterputzmodell, 1 Tür, 4 Glasablagen, LED-Beleuchtung, Türanschlag wechselbar, Tür beidseitig verspiegelt

Cabinet Module built-in module, 1 door, 4 glass shelves, LED-illumination, door hinge changeable, double mirror doors

↕ 1.586 mm ↔ 316 mm ↗ 158 mm

○ 9722 099 13

Schrank-Modul Unterputzmodell, 1 Tür, 4 Glasablagen, LED-Beleuchtung, Türanschlag wechselbar, Glastür innen verspiegelt

Cabinet Module built-in module, 1 door, 4 glass shelves, LED-illumination, door hinge changeable, glass-door mirrored inside

↕ 1.586 mm ↔ 316 mm ↗ 158 mm

○ 9722 274 13

● 9722 275 13



Toilettenbürstengarnitur-Modul Unterputzmodell, 1 Tür, Türanschlag wechselbar

Toilet brush set module built-in module, 1 door, door hinge changeable

↕ 497 mm ↔ 170 mm ↗ 156 mm

○ 9734 274 31

● 9734 275 31



WC-Modul Unterputzmodell, 2 Türen, 2 Fächer für WC-Papier, Toilettenbürstengarnitur

WC module built-in module, 2 doors, 2 boxes for toilet paper, Toilet brush set

↕ 811 mm ↔ 170 mm ↗ 156 mm



Türanschlag links:
door hinge left:
○ 9754 274 51
● 9754 275 51



Türanschlag rechts:
door hinge right:
○ 9754 274* 50
● 9754 275* 50



WC-Modul Unterputzmodell, Reserverollen-/ Feuchtpapierbox, Papierhalter, Toilettenbürstengarnitur

WC module built-in module, boxes for spare paper holder, WC-paper, toilet brush set

↕ 811 mm ↔ 170 mm ↗ 156 mm



Türanschlag links:
door hinge left:
○ 9754 274 53
● 9754 275 53



Türanschlag rechts:
door hinge right:
○ 9754 274 52
● 9754 275 52

asis pure



Konzentration auf das Wesentliche. Bei asis pure finden Sie die Kombination aus einfacher Formensprache und durchdachter Funktionalität. Die Schlichtheit des Äußeren führen wir bei der technischen Umsetzung im Inneren fort. Nutzen Sie mit asis pure den Raum in Ihrem Bad perfekt aus.

Concentrating on the essentials. With Asis you will find the combination of plain design and well thought-out functionality. We take the simplicity of the exterior to the technical implementation on the inside. Make optimal use of the space in your bathroom with Asis Pure.



i Für Module der Serie asis pure ist kein Einbau-rahmen erforderlich.

No mounting frame required for asis pure modules.



WC-Modul

Unterputzmodell mit Fach für WC-Papier und integrierter Toilettenbürstengarnitur

Module for WC

build in model with box for WC-paper and integrated toilet brush set

↕ 600 mm ↔ 170 mm ↘ 150 mm



Türanschlag links:
door hinge left:

- 9755 513 02
- 9755 514 02
- 9755 515 02



Türanschlag rechts:
door hinge right:

- 9755 513 03
- 9755 514 03
- 9755 515 03



WC-Modul

Unterputzmodell mit Fächern für WC-Papier und integrierter Toilettenbürstengarnitur

Module for WC

build in model with boxes for WC-paper and integrated toilet brush set

↕ 600 mm ↔ 170 mm ↘ 150 mm



Türanschlag links:
door hinge left:

- 9755 513 08
- 9755 514 08
- 9755 515 08



Türanschlag rechts:
door hinge right:

- 9755 513 09
- 9755 514 09
- 9755 515 09



WC-Modul

Unterputzmodell mit Fächern für Reserve-rolle oder Feuchtpapierbox, WC-Papier und integrierter Toilettenbürstengarnitur

Module for WC

build in model with boxes for WC-paper and spare paper or moist-tissue box and integrated toilet brush set

↕ 730 mm ↔ 170 mm ↘ 150 mm



Türanschlag links:
door hinge left:

- 9755 513 00
- 9755 514 00
- 9755 515 00



Türanschlag rechts:
door hinge right:

- 9755 513 01
- 9755 514 01
- 9755 515 01



+ **Antibakterielle, leicht zu reinigende Anti-Fingerprint-Oberfläche aus Holzwerkstoff.**

Anti-bacterial, easy-to-clean, fingerprint-free surfaces made from wood-based laminate surface



MO_



Schrank-Modul

Unterputzmodell mit zwei Einlegeböden aus Kristallglas

Cabinet module

built-in model, with two crystal clear glass shelves

↑ 730 mm ↔ 250 mm ↘ 150 mm



Türanschlag links:
door hinge left:

- 9755 513 06
- 9755 514 06
- 9755 515 06



Türanschlag rechts:
door hinge right:

- 9755 513 07
- 9755 514 07
- 9755 515 07



Toilettenbürstengarnitur-Modul

Unterputzmodell mit integrierter Toilettenbürstengarnitur

Module for toilet brush set

built-in model with integrated toilet brush set

↑ 435 mm ↔ 170 mm ↘ 150 mm



Türanschlag links:
door hinge left:

- 9755 513 04
- 9755 514 04
- 9755 515 04



Türanschlag rechts:
door hinge right:

- 9755 513 05
- 9755 514 05
- 9755 515 05

- Alpin-weiß
Alpin-white
- Schwarz-matt
Mat black
- Diamantgrau
Diamond grey



ASIS PLUS

Individuell gestalteter Stauraum: Mit der cleveren Ergänzung des asis-Sortiments können Sie die Türen aller Module mit Fliesen, Holz, Corian und anderen wirkungsvollen Wandmaterialien ausstatten.

Personalised storage space: With the clever additions to the asis range, you can fit the doors of all modules with tiles, wood, Corian and other striking wall materials.

Asis plus lässt Sie selbst auswählen, ob Sie die Modultüren verfliesen oder mit Holz verfeinern möchten. So fügen sich die Module entweder fast unsichtbar in die Wand ein – oder werden bewusst kontrastreich betont. Alle Module kommen ohne Einbaurahmen aus. Sie werden direkt mit der Vorwand, dem Metallständerwerk oder Mauerwerk verbunden.

With asis plus, you can choose whether you want to tile the module doors or use wood for a refined touch. The modules can blend into the wall so they are almost invisible, or stand out thanks to bold contrasts. None of the modules require an installation frame. They are connected directly to the pre-wall, metal stud frame or masonry.



MO_

Vielfalt für einmalige Ergebnisse.

Providing diversity for unique results.

Der Fokus auf Vielfalt findet sich in allen Modulen von asis plus wieder. Genauso wie der aufs Wesentliche reduzierte Stil der emco Badeinrichtung. Das bedeutet für Sie: mehr Raum für Ihre individuellen Vorhaben. Einwandfrei in die Wand zu integrierende, freiwählbare Materialien – für Einzigartigkeit in jeder Ecke Ihres Bades.

The focus on diversity is reflected in all the asis plus modules. As is emco's characteristic style of keeping bathroom design to the essentials. Which means more room for your personal projects. There is a free choice of materials which can be flawlessly integrated into the wall – for uniqueness in every corner of your bathroom.

Für Module der Serie asis plus ist kein Einbau-rahmen erforderlich.

No mounting frame required for asis plus modules.



Schrankmodul Unterputzmodell, Tür befliesbar (Fliese + Kleber, max: 12 mm), mit einer Glasablage, einer Metallablage, Steckdose, Türkontaktschalter und LED-Beleuchtung, Türanschlag links/rechts wechselbar
Cabinet module build in model, tileable door (tile + adhesive, max: 12 mm), with 1 shelf of glass, 1 shelf of metal, socket, door-contact switch and LED light unit, Door hinge left-/right-changeable

↕ 900 mm ↔ 250 mm

9756 110 08



WC-Modul Unterputzmodell, Tür befliesbar (Fliese + Kleber, max: 12 mm), mit zwei Fächern für WC-Papier, Reserverolle oder Feuchtpapier-box

Module for WC build in model, tileable door (tile + adhesive, max: 12 mm), with two boxes for toilet paper, spare toilet paper or moisture box

↕ 332 mm ↔ 154 mm ↘ 150 mm



Türanschlag links:
door hinge left:

9756 110 02



Türanschlag rechts:
door hinge right:

9756 110 03



WC-Modul Unterputzmodell, Tür befliesbar (Fliese + Kleber, max: 12 mm), mit drei Fächern für WC-Papier, Reserverolle oder Feuchtpapier-box

Module for WC build in model, tileable door (tile + adhesive, max: 12 mm), with three boxes for toilet paper, spare toilet paper or moisture box

↕ 492 mm ↔ 154 mm ↘ 150 mm



Türanschlag links:
door hinge left:

9756 110 04



Türanschlag rechts:
door hinge right:

9756 110 05

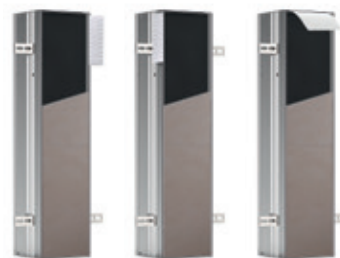

WC-Modul Unterputzmodell, Tür befliesbar (Fliese + Kleber, max: 12 mm), mit Fach für WC-Papier und integrierter Toilettenbürstengarnitur

Module for WC build in model, tileable door (tile + adhesive, max: 12 mm), with box for toilet paper and integrated toilet brush set

↕ 658 mm ↔ 154 mm ↘ 150 mm



Türanschlag links:
door hinge left:

9756 110 06



Türanschlag rechts:
door hinge right:

9756 110 07

Papierführung seitlich
Paper dispensed at the side

Papierführung von oben
Paper dispensed at the top

9756 110 12

9756 110 13



Toilettenbürstengarnitur-Modul Unterputzmodell, Tür befliesbar (Fliese + Kleber, max: 12 mm), 1 Tür. Türanschlag links/rechts wechselbar
Module for toilet brush set build in model, tileable door (tile + adhesive, max: 12 mm), 1 door, door hinge left/right changeable

↕ 492 mm ↔ 154 mm ↗ 150 mm

9756 110 09



WC-Modul Unterputzmodell, Tür befliesbar (Fliese + Kleber, max: 12 mm), mit Fächern für Reserverolle oder Feuchtpapierbox, WC-Papier und integrierter Toilettenbürstengarnitur
Module for WC build in model, tileable door (tile + adhesive, max: 12 mm), with boxes for spare paper holder or moisture box, toilet paper and integrated toilet brush set

↕ 803 mm ↔ 154 mm ↗ 150 mm



Türanschlag links:
door hinge left:



Türanschlag rechts:
door hinge right:

Papierführung seitlich
Paper dispensed at the side

9756 110 00

9756 110 01

Papierführung von oben
Paper dispensed at the top

9756 110 10

9756 110 11



AC



Accessoires Accessories

98

LOFT

106

TREND

110

ART

114

LIAISON

120

SYSTEM2

140

POLO

144

RONDO2

148

FLOW

152

**EMCO GLUE
SYSTEM**

156

CUE

160

ROUND

164

AURA



03

02

01

04

SAVON LIQUIDE
DE MARQUE
THE BLANK
LIQUID SOAP
WHITE TR

LOFT

Schöne Dinge liegen im Auge des Betrachters, funktionales Zubehör dafür ganz in Ihrer Hand. Das starke Design von loft unterstreicht den Komfort, den es dem Nutzer gibt – alles ist klar und offen gestaltet. Jetzt auch in Schwarz erhältlich.

Beauty is in the eye of the beholder, while functional accessories are clear for anyone to see. The powerful design of the loft line emphasises the comfort it offers to the user - with a clear and open appearance. Now also available in black.

AC_

Auf den ersten Blick
At first sight



Flüssigseifenspender
Soap dispenser

- 0521 001 01
- 0521 016 00
- 0521 133 01



Doppelglashalter
Double glass holder

- 0525 001 00
- 0525 133 00



Badetuchhalter
Bath towel holder

- 642 mm
 - 0560 001 60
 - 0560 016 60
 - 0560 133 60
- 842 mm
 - 0560 001 80
 - 0560 016 80
 - 0560 133 80

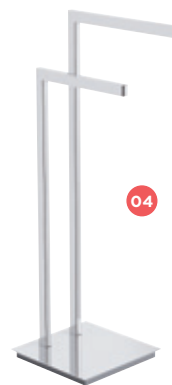

Handtuchhalter
Towel holder

- 0581 001 01



steel

OR



chrome

OR



black

**Dreifach harmonisch: die Varianten
Chrom, Emco-steel und Schwarz. Perfekt
ergänzt durch satiniertes Kristallglas.**

Three times as harmonious: The chrome, emco-steel and black options. Perfectly complemented by satin-finish crystal glass.



**Flüssigseifenspender
Soap dispenser**

- 0521 001 01
- 0521 016 00
- 0521 133 01



**Flüssigseifenspender
Soap dispenser**

- 0521 001 02
- 0521 016 01
- 0521 133 02



**Hygienemittelspender
Disinfectants dispenser**

- 0521 001 06



**Hygienemittelspender
Disinfectants dispenser**

- 0521 001 07



**Flüssigseifenspender
Liquid soap dispenser**

- 0521 001 03
- 0521 133 03



**Glashalter/
Flüssigseifenspender
Glass holder/
Liquid soap dispenser**

- 0531 001 00
- 0531 133 00



**Glashalter/
Flüssigseifenspender
Glass holder/
Liquid soap dispenser**

- 0531 001 01



**Glashalter
Glass holder**

- 0520 001 00
- 0520 016 00
- 0520 133 00



**Glashalter
Glass holder**

- 0520 001 01
- 0520 016 01
- 0520 133 01



**Doppelglashalter
Double glass holder**

- 0525 001 00
- 0525 133 00



**Seifenschale
Soap holder**

- 0530 001 00
- 0530 016 00
- 0530 133 00



**Seifenschale
Soap holder**

- 0530 001 01
- 0530 016 01
- 0530 133 01

(W) Wandmodell
wall-mounted

(S) Standmodell
standing type

● Chrom chrome
0000 **001** 00

● emco-steel
0000 **016** 00

● Schwarz black
0000 **133** 00

○ Weiß white
0000 **139** 00

AC



Seifenschale
Soap dish
0530 000 90

Glas
Glass
0520 000 90

Relingsystem
Rail system
400 mm
● 0566 001 40
600 mm
● 0566 001 60

nicht im Bild:
not in picture:

Seifenspender
Soap dispenser
0521 001 90

(S) (W)

Kosmetiktuchbox
Tissue-Box
● 0557 001 00
● 0557 134 00

Handtuchhalter
Towel holder
310 mm
● 0550 001 32
● 0550 133 32
410 mm
● 0550 001 42
● 0550 133 42

Handtuchring
Towel ring
● 0555 001 00
● 0555 016 00
● 0555 133 00

03

Handtuchhalter
Towel holder
● 0581 001 01

Doppelhaken
Double hook
● 0575 001 02
● 0575 016 02
● 0575 133 02

Handtuchhalter
Towel holder
340 mm
● 0550 001 31
● 0550 016 31
● 0550 133 31
440 mm
● 0550 001 41
● 0550 016 41
● 0550 133 41

Handtuchhalter
Towel holder
400 mm
● 0550 001 40

Kleine Dinge mit komfortablem Wert fürs Bad: Wandkörbe, Ablagen, Halter und Aufbewahrungsboxen.

Small details with added comfort for your bathroom: Wall-mounted dishes, shelves, holders and storage boxes.



**Glasablage
Shelf**

- 600 mm
 ● 0510 001 60
 ● 0510 133 60

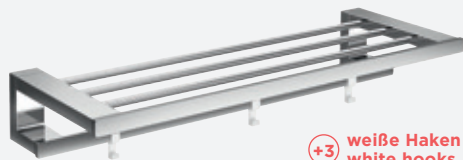

+3 weiße Haken
white hooks

**Handtuchablage mit Badetuchhalter
Bath towel rack with bath towel holder**

- 600 mm
 ● 0568 001 60



**Haken aufsteckbar, 3er-Set
Hook clip-on, 3 pieces**

- 0575 139 00



**Einzelhaken
Single hook**

- 0775 001 00



**Wannengriff
Bath grip**

- 342 mm
 ● 0570 001 30
 ● 0570 016 30
 ● 0570 133 30



+3 weiße Haken
white hooks

**Doppelbadetuchhalter
Double bath towel holder**

- 642 mm 842 mm
 ● 0561 001 60 ● 0561 001 80



**Seifenkorb
Soap dish**

- 0545 001 00



**Schwammkorb
Sponge dish**

- 0545 001 01



**Badetuchhalter
Bath towel holder**

- 642 mm 842 mm
 ● 0560 001 60 ● 0560 001 80
 ● 0560 016 60 ● 0560 016 80
 ● 0560 133 60 ● 0560 133 80



+ Kunststoffeinsatz
herausnehmbar
Synthetic insert
detachable

**Schwammkorb
Sponge dish**

- 0545 001 02
 ●● 0545 005 02
 ●● 0545 133 02



+ Kunststoffeinsatz
herausnehmbar
Synthetic insert
detachable

**Eckschwammkorb
Corner sponge dish**

- 0545 001 03
 ●● 0545 005 03
 ●● 0545 133 03

AC

Stützklappgriff
Hinges support bar

600 mm

● 0585 001 60

850 mm

● 0585 001 85

+ **Nach oben klappbar,
gebremste Version,
optionaler Papierhalter
und für WC-Funkaus-
lösung geeignet**
**Movable, braked version,
optional paper holder and
WC-radiocontrolled**





Feuchtpapierbox
Moist toilet paper box

- 0539 001 01
- 0539 016 00
- 0539 133 01



Hygienebeutelbox
Hygiene bag box

- 3553 001 01
- 0553 133 00



Papierhalter
Paper holder

- 0500 001 00
- 0500 016 00
- 0500 133 00



Papierhalter
Paper holder

- 0500 001 01
- 0500 016 01
- 0500 133 01



Reservepapierhalter
Spare paper holder

- 0505 001 00
- 0505 016 00
- 0505 133 00



Winkelgriff
Corner grip

Links, left 90°
● 0570 001 06

Rechts, right 90°
● 0570 001 07

i Die Griffe der Accessoire-Serie loft entsprechen höchsten ergonomischen Ansprüchen.

The handles in the loft accessories series meet only the highest standards when it comes to ergonomics.



Papierhalter
Paper holder

- 0500 001 02
- 0500 133 02



+ Ablage
Storage

Papierhalter
Paper holder

- 0598 001 03
- 0598 133 03



Reservepapierhalter
Spare paper holder

- Für 1 Rolle
for 1 roll
- 0505 001 01
- 0505 133 01



Haltegriff
Bath grip

- 300 mm ● 0570 001 00
- 450 mm ● 0570 001 01
- 600 mm ● 0570 001 02



Ablage für Papierhalter
Shelf for paper holder

- 0200 001 05
- 0200 133 05

- Für 2 Rollen
for 2 rolls
- 0505 001 02



Bürstengarnitur
Toilet brush

- mit weißer Bürste
with white toilet brush
- 0515 001 00
- 0515 016 00
- 0515 133 00



Bürstengarnitur
Toilet brush

- mit schwarzer Bürste
with black toilet brush
- 0515 001 01



Papierhalter und Bürstengarnitur
Paper holder and toilet brush set

- 0580 001 01



WC-Set bestehend aus Papierhalter mit Deckel, Bürstengarnitur und Doppelhaken

- WC set** consisting of paper holder with cover, toilet brush set and double hook
- 0598 001 00



WC-Set bestehend aus Papierhalter ohne Deckel, Bürstengarnitur und Doppelhaken

- WC set** consisting of paper holder without cover, toilet brush set and double hook
- 0598 001 02
- 0598 133 00

AC



02

01

03

TREND

Die Serie trend steht für hochwertige Materialien voller Möglichkeiten. Mit perfekten Ecken und Rundungen an den richtigen Stellen. Eine elementare Einrichtung, die auf clevere Art Funktion ins Bad bringt. Das Beste: Sie ist auch im Preis entgegenkommend.

The trend product line symbolises premium materials packed full of possibilities. With perfect corners and rounded edges in all the right places. Essential equipment that brings function to your bathroom with intelligent design. The best thing? Its pricing is appealing, too.

AC_

Auf den ersten Blick
At first sight



Flüssigseifenspender
Liquid soap dispenser
● 0221 001 01



Glashalter
Glass holder
● 0220 001 00



Handtuchhalter 2-armig, starr
Towel holder 2 arms, fixed
● 0250 001 46

Schöne Dinge liegen im Auge des Betrachters, funktionales Zubehör dafür ganz in Ihrer Hand.

Beauty is in the eye of the beholder, while functional accessories are clear for anyone to see.



Flüssigseifenspender
Liquid soap dispenser
● 0221 001 01



Glashalter
Glass holder
● 0220 001 00



Seifenhalter
Soap holder
● 0230 001 00



Papierhalter ohne Deckel
Paper holder without cover
● 0200 001 04



Handtuchhalter 1-armig, starr
Towel holder 1 arm, fixed
310 mm
● 0250 001 32



Handtuchhalter 2-armig, starr
Towel holder 2 arms, fixed
430 mm
● 0250 001 46



Ablage für Papierhalter
Shelf for paper holder
● 0200 001 05



Papierhalter mit Universalablage
Paper holder with universal shelf
● 0298 001 04

410 mm
● 0250 001 42



Badetuchhalter
Bath towel holder
600 mm
● 0260 001 61

800 mm
● 0260 001 81



Wannengriff 300 mm
Bath grip 300 mm
● 0270 001 31



Haken
Hook
35 mm
● 0775 001 00

50 mm
● 0775 001 01



Toilettenbürstengarnitur
Toilet brush holder
● 0215 001 00

W Wandmodell
wall-mounted
● Chrom chrome
0000 001 00



AC_



01

03

02

ART

Rund und pur. Fein und klar. Die Serie art transportiert Feinsinn schon durch ihre Form – und setzt präzise Akzente. Von vollkommener Rundung bis zum kleinsten Detail. Für das gewisse Etwas im ganzen Bad.

Round and clean. Delicate and clear. The art line exudes subtlety in its design alone – and makes its mark with punchy accents. From the full-bodied curves to the tiniest details. Add an extra special touch to your bathroom.



AC_

Auf den ersten Blick
At first sight



Glashalter
Glass holder
● 1620 001 02



Flüssigseifenspender
Füllmenge: ca. 155 ml
Liquid soap dispenser
capacity: approx. 155 ml
● 1621 001 02



Seifenhalter
Soap holder
● 1630 001 01



Doppelglashalter
Double glass holder
● 1625 001 00



Glashalter
Glass holder
● 1620 001 02



Flüssigseifenspender
Füllmenge: ca. 155 ml
Liquid soap dispenser
capacity: approx. 155 ml
● 1621 001 02



Seifenthaler
Soap holder
● 1630 001 01



Haken
Hook
● 1675 001 00



Handtuchring
beweglich, rechts offen
Towel ring
adjustable, right open
● 1655 001 01



Wannengriff
Bath grip
300 mm
● 1670 001 30



Badetuchhalter
Bath towel holder
600 mm
● 1660 001 60

800 mm
● 1660 001 81

● Chrom chrome
0000 001 00

Wohnlichkeit im Bad durch fein aufeinander abgestimmte Accessoires.

Perfectly matched accessories for a cosy bathroom.

i Ablage für Papierhalter, passend zu trend 0200 001 04, art 1600 001 01 und flow 2700 001 00.

Shelf for paper holder, matching to trend 0200 001 04, art 1600 001 01 and flow 2700 001 00.



05

Bürstengarnitur
Toilet brush set
● 1615 001 02



Ablage Shelf
600 mm
● 0510 001 60



Ablage für Papierhalter
Shelf for paper holder
● 0200 001 05



Reservepapierhalter
Spare paper holder
● 1605 001 01



06

Papierhalter beweglich
Paper holder movable
● 1600 001 01



Papierhalter mit Universalablage
Paper holder with universal shelf
● 1698 001 00

AC_



Doppelglashalter
Double glass holder
● 1625 001 00



Glashalter/Flüssigseifenspender
Metallpumpe
Glass holder/soap dispenser
pump unit metal
● 1631 001 02



Glashalter/Seifenhalter
Metallpumpe
Glass holder/soap holder
pump unit metal
● 1633 001 00



04

Handtuchhalter starr
Towel holder fixed
440 mm
● 1650 001 45



Handtuchhalter 2-armig, schwenkbar
Towel holder 2 swivel arms
430 mm
● 1650 001 43



Handtuchhalter starr
Towel holder fixed
320 mm
● 1650 001 32
420 mm
● 1650 001 42



01

02

03

04

LIAISON

**Unverändert stark in Stilgebung und Gestaltungsfreiheit:
Mit kleinen Veränderungen und feinen Details wirkt
die Serie Liaison konsequent in ihrer Komprimiertheit
und bringt neue Nuancen in Ihr Bad.**

Consistently strong in styling and design freedom:
With minor changes and subtle details, the Liaison range
will introduce fresh nuances into your bathroom with its
consistent, compact design.

AC_

Auf den ersten Blick
At first sight



01
R

Flüssigseifenspender + Ablage
ca. 250 ml
Liquid soap dispenser + shelf
approx. 250 ml
● 1821 000 04



02
R

Korb tief, Edelstahl (poliert)
Dish deep, stainless steel
(polished)
● 1845 001 01



03

Reling
Rail

1.003 mm
● 1866 001 11

671 mm
● 1866 001 67

468 mm
● 1866 001 46

358 mm
● 1866 001 36



04
W

Haken
Hook
● 1875 001 02



reling

OR



wall

**Alles rund um den Waschtisch.
Ob direkt an der Wand oder praktisch
in der Reling.**

Everything you need by your washstand.
Either on the wall itself or on the practical
rail.

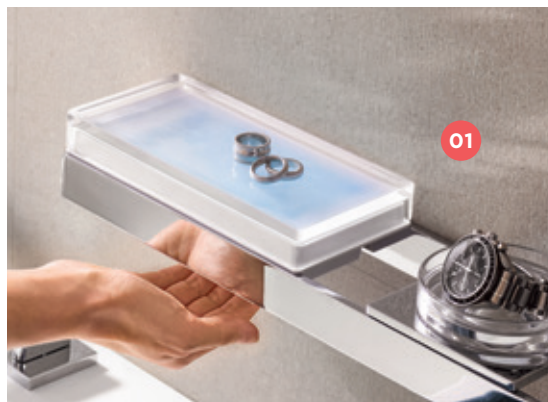

Flüssigseifenspender + Ablage
ca. 250 ml
Liquid soap dispenser + shelf
approx. 250 ml
● 1821 000 04

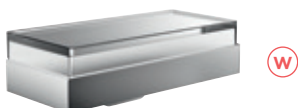

Flüssigseifenspender + Ablage
ca. 250 ml
Liquid soap dispenser + shelf
approx. 250 ml
● 1821 001 04



Korb flach, Edelstahl (poliert)
Dish flat, stainless steel (polished)
● 1845 001 00



Korb tief, Edelstahl (poliert)
Dish deep, stainless steel (polished)
● 1845 001 01



Reling
Rail
1.003 mm 671 mm
● 1866 001 11 ● 1866 001 67
468 mm 358 mm
● 1866 001 46 ● 1866 001 36



Glasablage lang
Glass dish long
1866 000 03



Glasschale lang
Glass dish long
1866 000 01



Glasschale quadratisch
Glass dish square
1866 000 00



Glasschale tief
Glass dish deep
1866 000 02

- Chrom chrome
0000 001 00
- Edelstahl stainless steel
0000 001 00

- Ⓜ Wandmodell
wall-mounted
- Ⓜ für Reling
for rail

AC_



Flüssigseifenspender
ca. 365 ml
Soap dispenser
approx. 365 ml
● 1821 001 06

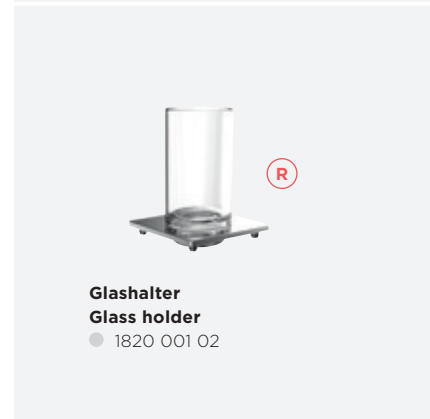

Glashalter
Glass holder
● 1820 001 02



Flüssigseifenspender
ca. 240 ml
Liquid soap dispenser
approx. 240 ml
● 1821 001 05

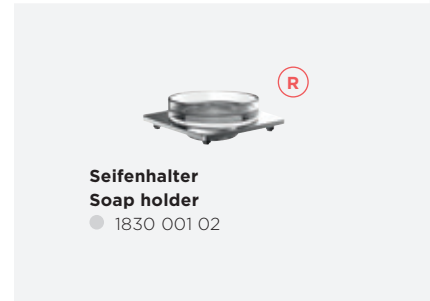

Seifenhalter
Soap holder
● 1830 001 02



Seifenhalter
Soap holder
● 1830 001 01



Glashalter
Glass holder
● 1820 001 01



Flüssigseifenspender
ca. 240 ml
Liquid soap dispenser
approx. 240 ml
● 1821 001 02





Handtuchhalter starr
Towel holder fixed
 310 mm ● 1850 001 31 410 mm ● 1850 001 41



Badetuchhalter
Bath towel holder
 430 mm ● 1860 001 40 630 mm ● 1860 001 60
 830 mm ● 1860 001 81



Haken
Hook
 ● 1875 001 02



Wannengriff
Bath grip
 310 mm ● 1870 001 30



Toilettenbürstengarnitur
Toilet brush set
 ● 1815 001 01



Papierhalter mit Deckel
Paper holder with cover
 ● 1800 001 00



Papierhalter ohne Deckel,
 Reserverollenhalter, rechts, links
 und senkrecht montierbar
Paper holder without cover,
 spare paper holder, right, left
 and horizontal mountable
 ● 1800 001 02

W Wandmodell
 wall-mounted

R für Reling
 for rail

● Chrom chrome
 0000 001 00

● Edelstahl stainless steel
 0000 001 00



SYSTEM2

Die Serie system2 ist einzigartig umfassend – und reich an Individualität. system2 deckt den Anspruch jedes Einzelnen ab – im Hinblick auf die Anforderungen an ein modernes Bad. Für zukünftige Generationen wie auch für die sichere Unterstützung im Alter.

The system2 product line is unique in its extensiveness – and rich in individuality. system2 covers all individual tastes when it comes to finding everything you need for a modern bathroom. Suited to future generations while still providing safe support for old age.

Auf den ersten Blick At first sight



01
W

Glashalter
Glass holder

● 3520 001 00



02

Handtuchhalter
Towel holder

387 mm
● 3550 001 39

487 mm
● 3550 001 49



03
W

Flüssigseifenspender
Soap dispenser

80 ml
● 3521 001 00



04
W

Seifenhalter
Soap holder

● 3530 001 00

AC_



Kristallglasablage klar
Shelf crystal clear

- 500 mm 600 mm 700 mm
 ● 3510 001 50 ● 3510 001 60 ● 3510 001 70



Badetuchhalter
Bath towel holder

- 400 mm 600 mm 800 mm
 ● 3560 001 40 ● 3560 001 60 ● 3560 001 80



Doppelbadetuchhalter
Double bath towel holder

- 600 mm 800 mm
 ● 3561 001 60 ● 3561 001 80



Handtuchablage mit Badetuchhalter
Bath towel rack with holder

- 3568 001 60





Wannengriff gebogen
Bath grip curved
 348 mm
 ● 3570 001 33



Wannengriff
Bath grip
 300 mm
 ● 3570 001 30



Haken
Hook
 45 mm
 ● 3575 001 01



Hakenleiste 2-fach
Hook set 2 hooks
 ● 3574 001 00



Doppelhaken
Double hook
 ● 3575 001 00



Handtuchring
 Links/rechts drehbar
Towel ring
 left/right rotating
 ● 3555 001 00



Flüssigseifenspender
Soap dispenser
 ● 3521 001 11



Flüssigseifenspender
Soap dispenser
 80 ml
 ● 3521 001 00



Handtuchhalter
Towel holder
 346 mm 446 mm
 ● 3550 001 35 ● 3550 001 45



Glashalter
Glass holder
 ● 3520 001 00



Seifenhalter
Soap holder
 ● 3530 001 00

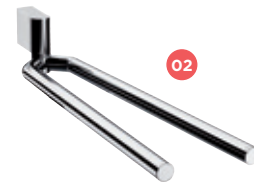

Handtuchhalter
Towel holder
 387 mm 487 mm
 ● 3550 001 39 ● 3550 001 49

AC_



spotlight

OR

toplight

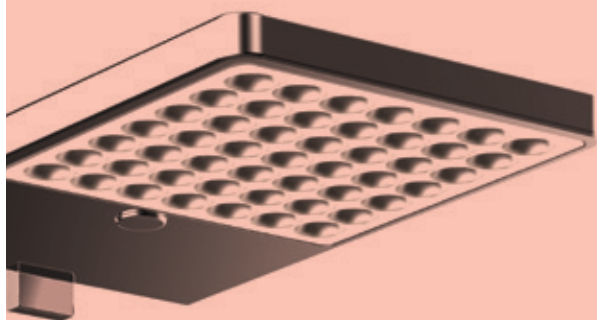

OR

sidelight



LEUCHTEN

Diese Spiegel-LED-Leuchten sorgen für eine optimale Ausleuchtung vor dem Spiegel und ermöglichen somit eine präzise Gesichtspflege. emco Klemm- und Aufsteckleuchten sind leicht montierbar und in unterschiedlichen Formen erhältlich.

These LED mirror lights create the perfect lighting conditions for your daily beauty routine. Available in a range of different shapes, emco clip-on lights and attachable lights are easy to mount.

**Perfektes Licht für Kosmetik und Make-up:
Alle Leuchten verfügen über eine neutralweiße Lichttemperatur von 4.000 Kelvin.**
Perfect lighting for beauty routines and make-up: the colour temperature for all lights is a neutral white (4,000 K).

AC_





LED-Spiegel-Klemmleuchte
 Stufenlos dimmbar, Klemmbereich
 4-6 mm, 4.000 Kelvin
LED mirror clamp on light
 continuously dimmable, max.
 thickness: 4-6 mm, 4.000 Kelvin
 ● 3595 001 02



LED-Spiegel-Klemmleuchte
 Klemmbereich 4-6 mm,
 ohne Leuchtmittel - bitte
 separat bestellen unter
 200-7226
LED mirror clamp on light
 max. thickness: 4-6 mm,
 without lamp - please order
 separately under 200-7226
 ● 3595 001 01



LED-Spiegelleuchte
 Senkrecht, 4.000 Kelvin
LED mirror light
 vertical, 4.000 Kelvin
 500 mm
 ● 4492 001 04

+ Die Klemmleuchten können an Glasplatten oder auch direkt an Ihrem Spiegel angebracht werden. Der Klemmbereich liegt zwischen 4 und 6 mm.

The clamp-on lights can be attached to glass panels or even mounted straight onto your mirror. The size of the clamp ranges from 4 to 6 mm.

- W Wandmodell
wall-mounted
 - S Standmodell
standing type
 - K Klemm-/Aufsteckmodell
stick-on/clip-on type
- Chrom chrome
0000 **001 00**



LED-Spiegelleuchte waagrecht,
 4.000 Kelvin
LED mirror light horizontal,
 4.000 Kelvin
 300 mm 400 mm 500 mm
 ● 4492 001 03 ● 4492 001 05 ● 4492 001 06



Reservepapierhalter
Spare paper holder
● 3505 001 00



Reservepapierhalter doppelt
Double spare paper holder
● 3505 001 01



Einbaupapierhalter mit Deckel
Paper holder with cover
● 3500 000 01



Papierhalter mit Deckel
Paper holder with cover
● 3500 001 06



Papierhalter ohne Deckel
Paper holder without cover
● 3500 001 07



Feuchtpapierbox
Moist paper box
● 3539 001 01



Bürstengarnitur
Brush set
Innen schwarz Inside black
● 3515 001 00
Innen weiß Inside white
● 3515 001 04



Bürstengarnitur
Brush set
● 3515 001 01



Toilettenbürstengarnitur
Stiel mit Deckel
Toilet brush holder
brush grip with cover
● 3515 001 02



Toilettenbürstengarnitur
Toilet brush holder
● 3515 001 03



AC_

cool

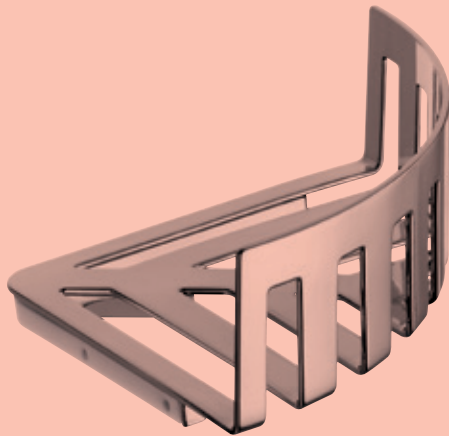

AND LOVELY

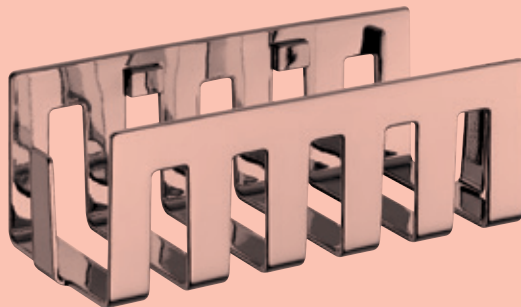

couples

WANDKÖRBE

Shampoo und Seife immer griffbereit in Dusche und Badewanne – als Ablage sind Wandkörbe im Bad unverzichtbar. emco hält eine Vielzahl an Varianten, jeweils für Wand und Ecke, bereit.

Wall-mounted shower caddies are invaluable for making sure your shampoo and soap stay within easy reach in the bath or shower – emco offers a range of side and corner solutions.

AC_



emco Wandkörbe sind formschön und leicht zu reinigen. Hochwertig verchromt setzen sie Glanzpunkte im Bad.

emco shower caddies have aesthetic appeal and are easy to clean. The high-quality chrome adds a touch of finesse to any bathroom.

Kleine Dinge mit komfortablem Wert fürs Bad: Wandkörbe, Ablagen, Halter und Aufbewahrungsboxen.

Small details with added comfort for your bathroom: Wall-mounted dishes, shelves, holders and storage boxes.



Wandkorb
mit verdeckter Befestigung
Dish wall-mounted,
with hidden fastening
225 x 89,5 x 92 mm
● 3545 001 20



Eckseifenkorb
Corner soap dish
● 3545 001 00



Seifenkorb
Soap dish
● 3545 001 01



01
+ **Abnehmbar**
Removable
Wandkorb mit verdeckter Befestigung
Dish with hidden fastening
225 x 86 x 92 mm
● 3545 001 23



Eckschwammkorb
Corner sponge dish
● 3545 001 02



Schwammkorb
Sponge dish
● 3545 001 03



Eckwandkorb mit verdeckter Befestigung, Eckmaß: 185 mm
Corner dish with hidden fastening, cornersize: 185 mm
● 3545 001 21



Eckschwammkorb tief
Corner sponge dish deep
● 3545 001 05



Schwammkorb tief
Sponge dish deep
● 3545 001 04



02
+ **Abnehmbar**
Removable
Eckwandkorb mit verdeckter Befestigung, Eckmaß: 185 mm
Corner dish with hidden fastening, cornersize: 185 mm
● 3545 001 24



Eckduschkorb Metallrahmen mit herausnehmbarem Kunststoffeinsatz, Eckmaß: 180 mm
Corner shower dish metal basket and detachable synthetic insert, cornersize: 180 mm
● 3545 001 15

W Alle Körbe sind Wandmodelle
All dishes are wall-mounted

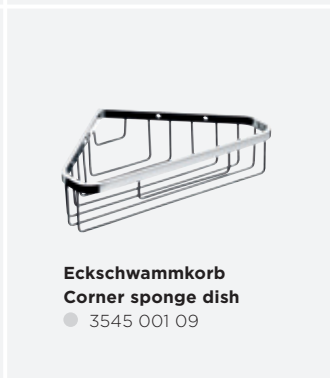
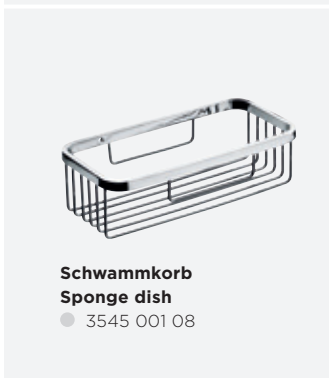
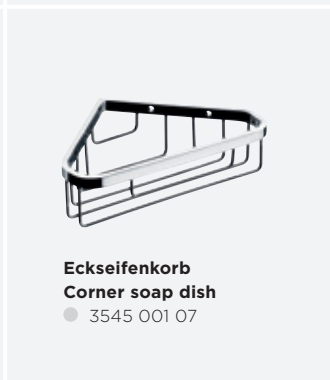
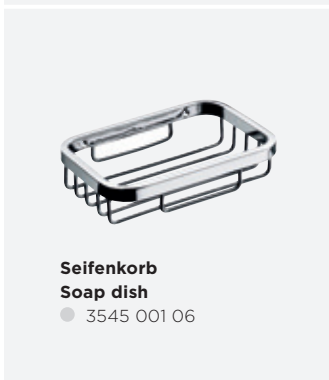
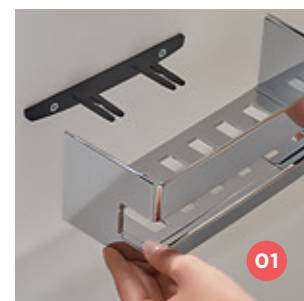
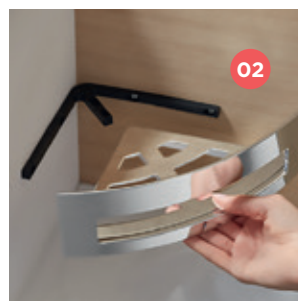

+ **Besonderheit der Modelle 3545 001 23 und 3545 001 24: Über eine spezielle Wandhalterung lassen sich die Körbe werkzeuglos abnehmen und wieder aufstecken.**

Specific to models 3545 001 23 and 3545 001 24: The baskets can be removed and replaced without tools due to a special wall bracket.

AC



Tür-Etagere 2 tiefe Körbe
Door-mounted basket rack
 2 deep sponge dishes
 ● 3545 001 25



Wand-Etagere 2 tiefe Körbe,
 Duschwischer
Wall-mounted basket rack
 2 deep sponge dishes, shower wiper
 ● 3566 001 08



Tür-Etagere 2 tiefe Körbe,
 Duschwischer
Door-mounted basket rack
 2 deep sponge dishes, shower wiper
 ● 3566 001 06



Wand-Etagere 2 tiefe Körbe,
 Duschwischer
Wall-mounted basket rack
 2 deep sponge dishes, shower wiper
 ● 3545 001 26



Tür-Etagere 2 tiefe Körbe,
 Duschwischer
Door-mounted basket rack
 2 deep sponge dishes, shower wiper
 ● 3545 001 27



Duschwischer mit Halterung
Shower wiper with support
 ● 3534 001 00

Duschvorhang-Sets für alle Fälle.

Ready-to-fit,
whatever the situation.

Duschvorhang-Set 2 Duschvorhangstangen,
1 Befestigungs-Set, 1 Eckverbinder, 1 Deckenstütze,
16/18/20/24 Duschvorhangringe
Shower curtain set 2 shower curtain rails,
1 fastening set, 1 corner joint, 1 ceiling suspension,
16/18/20/24 shower curtain rings

- | | |
|---------------|---------------|
| 800 mm | 900 mm |
| ● 3587 001 20 | ● 3587 001 21 |
| 1.000 mm | 1.200 mm |
| ● 3587 001 22 | ● 3587 001 23 |



Deckenabhängung Ceiling suspension

- | | |
|---------------|---------------|
| 300 mm | 500 mm |
| ● 3587 001 30 | ● 3587 001 50 |
| 800 mm | 1.225 mm |
| ● 3587 001 80 | ● 3587 001 25 |



Eckverbindung Corner joint

- 90°
● 3587 001 01



Verbindung gerade Joint straight

- 3587 001 02



Duschvorhangstange Shower curtain rail

- | | | |
|---------------|---------------|---------------|
| 900 mm | 1.000 mm | 1.200 mm |
| ● 3587 001 90 | ● 3587 001 10 | ● 3587 001 12 |
| 1.500 mm | 1.800 mm | |
| ● 3587 001 15 | ● 3587 001 18 | |



Befestigungs-Set 2 Wandhalterungen

- Fastening set**
2 wall holders
● 3587 001 00



Duschvorhangringe Shower curtain rings

- | | |
|-----------------------|-------------------------|
| 10er-Set
set of 10 | 100er-Set
set of 100 |
| ● 3587 139 00 | ● 3587 139 01 |

- Wandmodell
wall-mounted
- Chrom chrome
0000 001 00



**Optimal angepasst, belastbar und langlebig.
system2 bietet Funktionalität und hohen
ergonomischen Komfort.**

Easy to adapt, durable and robust.
system2 guarantees functionality and a high
level of ergonomic comfort.



**Duschhaltegriff mit
Brausestange links**
Shower holding bar left
● 3570 001 08*

Mit rutschhemmender
Ummantelung, links
with non-skid coating, left
● 3570 212 08*

Duschhaltegriff mit
Brausestange rechts
shower holding bar right
● 3570 001 09*

Mit rutschhemmender
Ummantelung, rechts
with non-skid coating, right
● 3570 212 09*

01



Winkelgriff 90° links
Angle grip 90° left
● 3570 001 06*

Mit rutschhemmender Ummantelung, links
with non-skid coating, left
● 3570 212 06*

Winkelgriff 90° rechts
Angle grip 90° right
● 3570 001 07*

Mit rutschhemmender Ummantelung, rechts
with non-skid coating, right
● 3570 212 07*

● Chrom chrome
0000 001 00

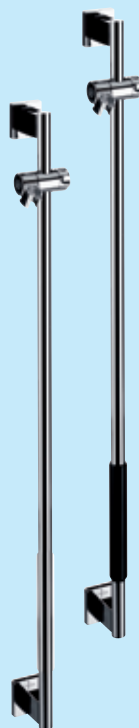

**Duschhaltegriff
gerade**
**Shower holding bar
straight**
1.103 mm
● 3570 001 10*

Mit rutschhemmender
Ummantelung
with non-skid coating
● 3570 212 10*

! Mehr Sicherheit bei der
täglichen Routine im Bad -
durch eine rutschhemmende
Ummantelung im Griffbereich.

For added safety during
your daily bathroom routine,
opt for a non-slip coating for
the handle.



Winkelgriff 135° rechts
Angle grip 135° right
● 3570 001 03*

Mit rutschhemmender
Ummantelung, rechts
with non-skid coating, right
● 3570 212 03*

Winkelgriff 135° links
Angle grip 135° left
● 3570 001 04*

Mit rutschhemmender
Ummantelung, links
with non-skid coating, left
● 3570 212 04*

AC

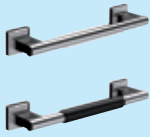

Haltegriff 415 mm
Bath grip 415 mm
● 3570 001 00*

Mit rutschhemmender Ummantelung
with non-skid coating
● 3570 212 00*



Haltegriff 665 mm
Bath grip 665 mm
● 3570 001 01*

Mit rutschhemmender Ummantelung
with non-skid coating
● 3570 212 01*



Haltegriff 865 mm
Bath grip 865 mm
● 3570 001 02*

Mit rutschhemmender Ummantelung
with non-skid coating
● 3570 212 02*



Eckgriff/Handlauf
Corner grip
● 3570 001 05*

Mit rutschhemmender Ummantelung
with non-skid coating
● 3570 212 05*

i Das entsprechende Befestigungsmaterial muss je nach Untergrund ausgewählt werden.

The appropriate fastening material should be chosen according to the type of base.



Papierhalter für Stützgriffe
Paper holder for support bars
● 3500 001 03



Stützklappgriff
Hinges support bar
600 mm
● 3585 212 60*

850 mm
● 3585 212 85*

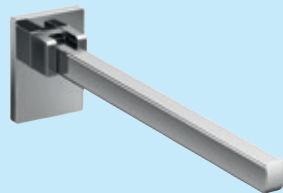

Stützklappgriff nach oben klappbar, gebremste Version, nur für 850 mm: optionaler Papierhalter und für WC-Funkauslösung geeignet

Hinges support bar movable, braked version, only for 850 mm: optional paper holder and WC-radiocontrolled

600 mm
● 0585 001 60*

850 mm
● 0585 001 85*

Mit einem Stützklappgriff sind Sie auch rund ums WC immer optimal unterstützt. Als Griff gibt er nicht nur Stabilität – je nach Bedarf ist er auch flexibel und nach oben klappbar. Neben dem nötigen Halt ermöglicht er Ihnen ein bequemes Betätigen der WC-Spülung per optionalem Funkauslöser. Extra entlastend ist eine in die Wand integrierte Rückenstütze.

With the hinged support bar, you can also receive the support you need for your toilet. As a handle, it offers stability – and if needs be, it can also fold up for added flexibility. In addition to a good level of support, it also allows you to operate the flush with ease thanks to the optional wireless control. Extra relief is provided by the backrest built into your wall.



WC-Funkauslösung für Stützklappgriffe 85 x 46 x 16 mm, kompatibel zu vielen gängigen WC-Steuerungen

WC-radio-controlled flush release and function button for hinges support bar 85 x 46 x 16 mm, compatible to most of the flush release systems
● 3585 000 00



Rückenstütze (WC) mit Wandhalterung
Backrest (WC) with support rail
● 3567 212 00



* **Zertifizierte Produkte – zertifizierte Sicherheit.**
Ausgewählte Produkte der Serie emco system2 sind vom TÜV Rheinland geprüft und ausgezeichnet worden.
* **Certified products – Certified safety**
Selected products in the emco system2 range have been tested by TÜV Rheinland and certified.

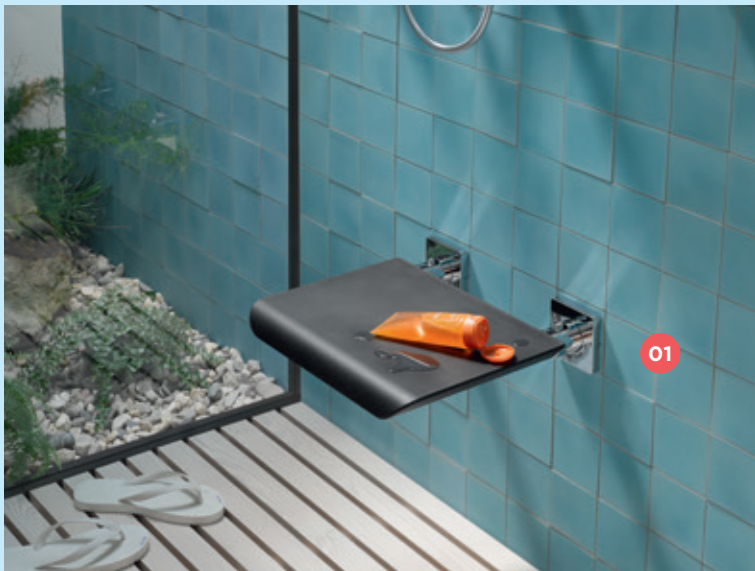

i Der Einhängesitz aus rutschfestem Kunststoff gibt ein sicheres Gefühl beim Duschen – selbst ohne Festhalten. Er kann je nach Bedarf in die Duschrailing ein- und ausgehängt sowie auf- und zugeklappt werden.

The folding seat made from non-slip plastic provides security while showering - so that you don't need to hold on to anything. If needs be, it can be hooked onto the shower rail and folded up or down.

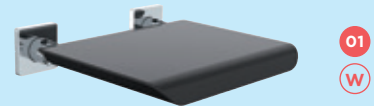

Wandklappsitz schwarz
Folding seat black
● 3551 212 02*

AC_



Einhängesitz
(nur mit 3551 001 00/01/02), schwarz
Folding seat (to hook into railsystem 3551 001 00/01/02), black
● 3551 212 01*



Reling für Einhängeklappsitz, kurz
Rail for folding seat short
● 3551 001 02*



Duschrailing für Einhängeklappsitz, links
Shower rail for folding seat left
● 3551 001 00*

Duschrailing für Einhängeklappsitz, rechts
Shower rail for folding seat right
● 3551 001 01*



Standfuß
1.194 mm, Aluminium
Stand
1.194 mm, aluminium
● 3521 050 00



Sensor-Spender für Flüssigseife/Desinfektionsgel
Sensor-dispenser for liquid soap/disinfectants gel
● 3521 001 06



Sensor-Spender für Flüssigdesinfektionsmittel
Sensor-dispenser for liquid disinfectants
● 3521 001 07



Sensor-Spender für Schaum
Sensor-dispenser for foam
● 3521 001 08



Netzteil-Kit
Power supply kit
● 3521 000 00



Flüssigseifenspender
Metallgehäuse, diebstahlhemmend
Liquid soap dispenser
metal casing, theft protected
● 3521 001 05



Flüssigseifenspender
Diebstahlgeschützt
Liquid soap dispenser
theftprotected
● 3521 001 02



Flüssigseifenspender
Untertischmodell
Liquid soap dispenser
build-in model
● 3521 001 20



WC-Papierhalter
Paper holder
2-fach, für Rollenbreiten bis 115 mm
for 2 rolls, for roll widths up to 115 mm
● 3500 001 04



Flüssigseifenspender
manuell
Liquid soap dispenser
manual
800 ml
● 3521 001 04



Flüssigseifenspender
sensorgesteuert
Liquid soap dispenser
sensor controlled
800 ml
● 3521 001 03



Abfallbehälter
Refuse bin
3 l
● 3553 001 00



Abfallbehälter
Refuse bin
5 l
● 3553 000 00
● 3553 133 00

3-fach, für Rollenbreiten bis 115 mm
for 3 rolls, for roll widths up to 115 mm
● 3500 001 05



Papiertuchspender
für 500 Papiertücher
Paper dispenser
for 500 paper towels
● 3549 001 00



Abfallbehälter
Refuse bin
30 l
● 3553 001 02



Abfallbehälter oval
Refuse bin oval
5 l
● 3553 000 04



Abfallbehälter eckig
Refuse bin square
5 l
● 3553 000 05

i Besonders an öffentlichen Orten mit viel Durchgangsverkehr ist die sensorgesteuerte Abgabe von Seife schnell und praktisch. Dank der Automatisierung werden die Geräte nicht berührt – das macht die Benutzung noch hygienischer.

Sensor-controlled soap dispensers are quick and practical, particularly in public places with high levels of footfall. Thanks to the automatic technology, no-one ever needs to touch your appliances – making them even more hygienic.



Türschilder
Doorplates

Damen/Herren
Ladies/Gents
3576 000 00

Herren
Gents
3576 000 01

Damen
Ladies
3576 000 02

Rollstuhlfahrer
Handicapped
3576 000 03



Haken mit Türstopper
Hook with doorstopper
● 3577 212 00



Kosmetiktuchbox Einbaumodell
Tissue-Box built-in model
3557 001 00



Kosmetiktuchbox Aufputzmodell
Tissue-Box wall-mounted model
● 0557 001 00



Hygienebeutelbox
Hygiene bag
● 3553 001 01
● 0553 133 00



Wäscheleine
Pull-out clothesline
2,5 m
● 3554 001 25



Haartrockner mit Cool-Funktion,
1,600 W, Festanschluss
Hair dryer with cool-function,
1,600 Watt, mains connection
○ 3559 139 02



Haartrockner mit Cool-Shot-Taste,
1,600 W, Kabel (2,0 m) mit Stecker
Hair dryer with cool-shot button,
1,600 Watt, cable (2.0 m) with plug
● ● 3559 212 01



Wandhalterung für Haartrockner
Support for hairdryer
● 3559 001 00

- (W)** Wandmodell wall-mounted
- (S)** Standmodell standing type
- (R)** für Reling for rail
 - Chrom chrome 0000 001 00
 - Edelstahl stainless steel 0000 001 00
 - Aluminium aluminium 0000 050 00
 - Schwarz black 0000 000/133 00
 - Weiß white 0000 139 00



02

01

03

POLO

Einmalig und funktional. Schlicht und dabei wunderschön. Bei der Serie polo liegt das Hauptaugenmerk auf Design, Funktion und attraktivem Preis.

Unique and functional. Simple yet beautiful. The polo line puts the spotlight on design, functionality and attractive prices.

AC_

Auf den ersten Blick
At first sight



Flüssigseifenspender
Liquid soap dispenser
● 0721 001 01



Doppelglashalter
Double glass holder
● 0725 001 00



Handtuchhalter
Towel holder
410 mm
● 0750 001 41

Glänzend verchromt: Accessoires für Waschtisch, Wanne und WC.

A gleaming chrome finish: accessories for your washstand, bathtub and toilet.



Handtuchring beweglich
Towel ring adjustable
● 0755 001 00



Flüssigseifenspender
Liquid soap dispenser
● 0721 001 01



Flüssigseifenspender
Liquid soap dispenser
● 0721 001 02



Glashalter
Glass holder
● 0720 001 00



Doppelglashalter
Double glass holder
● 0725 001 00



Doppelhaken
Double hook
● 0775 001 02



Haken
Hook
35 mm
● 0775 001 00

50 mm
● 0775 001 01



Seifenhalter
Soap holder
● 0730 001 00



Seifenhalter diebstahlgeschützt
Soap holder thief protected
● 0730 001 02

● Chrom chrome
0000 001 00



Handtuchhalter
Towel holder
410 mm
● 0750 001 41



Badetuchhalter
Bath towel holder
600 mm
● 0760 001 60

800 mm
● 0760 001 80



Wannengriff
Bath grip
300 mm
● 0770 001 30



Reservepapierhalter
Spare paper holder
● 0705 001 00



Papierhalter mit Deckel
Paper holder with cover
● 0700 001 01



Papierhalter mit Deckel
Paper holder with cover
● 0700 001 00



Papierhalter ohne Deckel
Paper holder without cover
● 0700 001 02

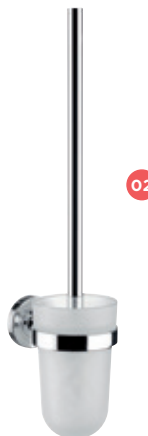

Bürstengarnitur
Toilet brush holder
● 0715 001 00



Bürstengarnitur
Toilet brush holder
○ 0715 001 01

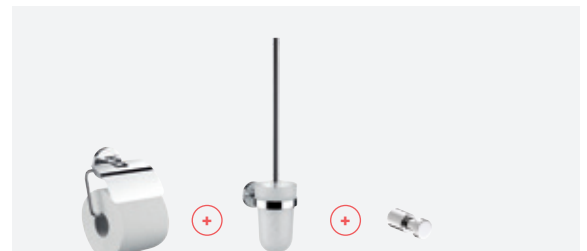

WC-Set bestehend aus Papierhalter mit Deckel, Bürstengarnitur und Haken
WC set consisting of paper holder with cover, toilet brush set and hook
● 0798 001 00

AC_



02

01

RONDO2

Unendlich schön und hochattraktiv im Preis: die kreisrunde Gestaltung der Serie rondo2. Mit klarem Glas bestückt erhält die geometrische Gestalt einen reinen Anklang.

Always beautiful with appealing prices: The rounded designs in the rondo2 design. With clear glass elements, the geometric design has a clean effect.

AC_

Auf den ersten Blick
At first sight



Flüssigseifenspender
Liquid soap dispenser
● 4521 001 00



Badetuchhalter
Bath towel holder
450 mm 600 mm 800 mm
● 4560 001 45 ● 4560 001 60 ● 4560 001 80

**Federleichte, runde Formen,
wie mit dem Zirkel entworfen.**

Feather-light, round shapes,
just like you get from a compass.



Handtuchring rechts offen, starr
Towel ring open on right side,
fixed
● 4555 001 00



Flüssigseifenspender
Liquid soap dispenser
245 ml
● 4521 001 02



Flüssigseifenspender
Liquid soap dispenser
● 4521 001 00



Kristallglasablage
Crystal glass shelf
600 mm
● 4510 001 60



Glashalter
Glass holder
● 4520 001 00



Seifenhalter
Soap holder
● 4530 001 00



Doppelbadetuchhalter
Double bath towel holder
600 mm 800 mm
● 4561 001 60 ● 4561 001 80



Doppelhaken
Double hook
● 4575 001 02



Haken
Hook
28 mm
● 5075 001 00

45 mm
● 5075 001 01



Badetuchhalter
Bath towel holder
450 mm 600 mm 800 mm
● 4560 001 45 ● 4560 001 60 ● 4560 001 80



Wannengriff
Bath grip
300 mm
● 4570 001 30



Wannengriff mit Seifenkorb
Bath grip with soap dish
● 4571 001 00



Handtuchhalter
Towel holder
364 mm 464 mm
● 4550 001 36 ● 4550 001 46

W Wandmodell
wall-mounted

● Chrom chrome
0000 001 00



Handtuchablage
Bath towel rack
 600 mm
 ● 4568 001 61

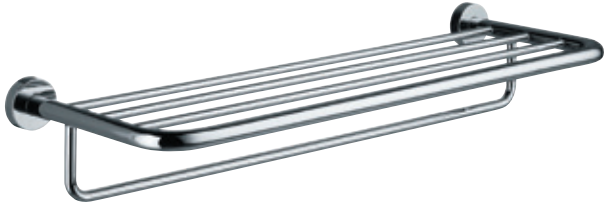

Handtuchablage mit Badetuchhalter
Bath towel rack with bath towel holder
 600 mm
 ● 4568 001 62



Reserverollenhalter
Spare paper holder
 ● 4505 001 00



Reserverollenhalter für 1 Rolle
Spare paper holder for 1 roll
 ● 4505 001 01

Reserverollenhalter für 2 Rollen
Spare paper holder for 2 rolls
 ● 4505 001 02



Papierhalter mit Deckel
Paper holder with cover
 ● 4500 001 00



Bürstengarnitur
Toilet brush set
 ● 4515 001 01



Papierhalter ohne Deckel
Paper holder without cover
 ● 4500 001 01



WC-Set chrom, bestehend aus Papierhalter mit Deckel, Reserverollenhalter, Bürstengarnitur und Haken
WC set chrome, consisting of paper holder with cover, spare paper holder, toilet brush set and hook
 ● 4598 001 02

AC_



01



02



FLOW

Die Accessoires aus der neuen Serie flow sind ein Charakter-Statement. Mit ihrem attraktiven Preis und ihrem formschönen Design fügen sie sich fließend in Ihre Badezimmer-Optik ein.

The accessories from the new series Flow allow for your personal touch. They are competitively priced and blend seamlessly into your bathroom look with their appealing design.



Auf den ersten Blick
At first sight



01

Glashalter Kristallglas, klar
Glass holder crystal glass, clear
● 2720 001 00
● 2720 133 00



02

Flüssigseifenspender
Liquid soap dispenser
● 2721 001 01
● 2721 133 01



03

Haken
Hook
● 2775 001 00
● 2775 133 00

Ablegen, nachlegen, einhängen – jetzt ist die Zeit für praktische Details.

Placing things, adding items, hanging things up – now it's time for practical details.



Seifenhalter
Soap holder
● 2730 001 00
● 2730 133 00



01

Glashalter
Glass holder
● 2720 001 00
● 2720 133 00



Flüssigseifenspender
Kunststoffpumpe
Liquid soap dispenser
pump of plastic
● 2721 001 00



02

Flüssigseifenspender
Liquid soap dispenser
● 2721 001 01
● 2721 133 01



04

Handtuchhalter 1-armig, starr
Towel holder 1 arm, fixed
320 mm 430 mm
● 2750 001 32 ● 2750 001 44
● 2750 133 32



Handtuchring schwenkbar
Towel ring swivelling
● 2755 001 00



Haken
Hook
● 2775 001 00
● 2775 133 00



Haken
Hook
● 2775 001 01
● 0575 133 00



Handtuchhalter 2-armig, starr
Towel holder 2 arm, fixed
330 mm 430 mm
● 2750 001 33 ● 2750 001 43
● 2750 133 43



03

Badetuchhalter
Bath towel holder
500 mm 600 mm 800 mm
● 2760 001 50 ● 2760 001 60 ● 2760 001 80
● 2760 133 50 ● 2760 133 60 ● 2760 133 80



Wannengriff
Bath grip
300 mm
● 2770 001 30
● 2770 133 30



Papierhalter
mit Universalablage
Paper holder
with universal shelf
● 2798 001 00

W Wandmodell
wall-mounted

- Chrom chrome
0000 **001** 00
- Schwarz black
0000 **133** 00
- Weiß white
0000 **139** 00



Papierhalter schwenkbar
Paper holder swivelling
 ● 2700 001 00
 ● 2700 133 00



Papierhalter
Paper holder
 ● 2700 001 01
 ● 2700 133 01



Papierhalter ohne Deckel
Paper holder without cover
 ● 2705 001 00
 ● 2705 133 00



Reserverollenhalter
Spare paper holder
 ● 2705 001 01
 ● 2705 133 01



Toilettenbürstengarnitur
 Behälter Kunststoff chrom,
 Stiel chrom
Toilet brush holder
 plastic bowl of chrome,
 brush grip chrome
 ● 2715 001 00
 ● 2715 133 00



Toilettenbürstengarnitur
 Behälter und Stiel
 Kunststoff weiß
Toilet brush holder
 bowl and brush grip
 in white plastic
 ○ 2715 139 00



WC-Set bestehend aus Papierhalter, Bürstengarnitur
 und Haken
WC set consisting of paper holder,
 toilet brush set
 and hook
 ● 2798 001 01*

emco ist Komfort.
emco means comfort.

Bohren oder lieber kleben? Mit dem emco glue system lassen sich Accessoires auf beide Arten sicher befestigen. Das Klebesystem verfügt nicht nur über extremste Haltekraft, sondern bietet auch viele weitere Vorteile. Auf unserer Landingpage erfahren Sie mehr.

Would you prefer drilling or gluing? With the emco gluing system, accessories can be securely fixed in both ways. The adhesive system not only exhibits the most extreme holding power, but also has many other advantages. You can find more information on our Homepage.

www.emco-bath.com/inspiration/emco-glue-system.html



emco glue system

**Kleben – die elegante
Art der Befestigung.
Warum bohren, wenn man
auch kleben kann?**

Adhesive bonding - the elegant way
of mounting. Why drill when you can glue?

Exklusives Design, kombiniert mit hoher Funktionalität: Dieses Prinzip von emco liegt auch dem emco glue system zugrunde. Die Befestigung von Accessoires kann mit diesem Klebesystem ebenso elegant gehandhabt werden, wie die Accessoires optisch wirken.



Unique designs combined with ultimate in functionality: the guiding principle behind the emco glue system. Mounting accessories with this adhesive system is as easy as the accessories are elegant.



emco arbeitet kontinuierlich eng mit der Firma i.glue systems zusammen, die sich auf bohrlochfreie Klebe- und Befestigungstechnik spezialisiert hat.

Design und Funktion gehen bei emco eine besondere Verbindung ein. Inwiefern ist Kleben die elegantere Lösung?

Peter Fichte (i.glue systems): Gerade wenn man sich für sehr hochwertige Fliesen im Bad entschieden hat oder in einer Mietwohnung lebt, möchte man unnötige und möglicherweise kostspielige Reparaturen vermeiden. Neben gesprungenen Fliesen und Bohrstaub vermeidet man mit einer Klebelösung auch Lärm - worüber sich wiederum der Nachbar freut.

emco works continuously with the company i.glue systems, which specializes in hole-free adhesive and fastening technology.

At emco design and function are combined in a special way. In what way is gluing the more elegant solution?

Peter Fichte (i.glue systems): Particularly if you have decided on very high-quality tiles in the bathroom or live in a rented flat, you want to avoid unnecessary and possibly costly repairs. Besides cracked tiles and drilling dust, adhesive bonding also avoids noise - which is sure to make your neighbour happy.

Die Vorteile des emco glue system in Kürze:

- Zerstörungsfreie, zeitsparende und leichte Montage
- Extrem starke Verbindung, auch in nassen Wohnbereichen
- Keine Kleberückstände nach Demontage mit Spachtel oder Hammer
- Genaues Ausrichten an der Wand
- Frei von schädlichen Substanzen, somit gesundheitlich unbedenklich
- Kann auf vielen Untergründen, die Glas enthalten, angewendet werden

The benefits of the emco glue system in brief:

- Non-destructive, time-saving and easy installation.
- Extremely high-strength bond, even in wet areas.
- Leaves no residue, removed with putty knife or pliers.
- Can be realigned after fitting.
- No hazardous substances, so no risk to health.
- Can be applied to many different substrates including glass.

emco glue system - einfach fix befestigt!

emco glue system -
secure and simple!



Kleber auftragen

Apply adhesive

Auf der gereinigten Oberfläche markieren Sie die gewünschte Position. Anschließend kleben Sie mit dem 2-Komponenten-Kleber die vorher angeraute und gereinigte Halteplatte fest.

Mark the required location on the cleaned surface. Roughen and clean the mounting plate, then stick it on with the two-part adhesive.



Trocknen lassen

Leave to dry

Der 2-Komponenten-Kleber braucht 4 Stunden, bis er ausgehärtet ist. In dieser Zeit darf das Accessoire noch nicht belastet werden. Mit einer Packung können 5-6 Accessoires befestigt werden.

More elegant by degrees. With the emco light system, you create the perfect light for applying make-up or relaxing - save light scenes and call them up any time you want.



Festschrauben

Tighten in place

Das Accessoire wird an der Halteplatte festgeschraubt. Seine Position kann dabei beliebig verändert werden. So wird es möglich, die Ausrichtung auch nachträglich noch zu verbessern.

The accessory is securely tightened to the mounting plate. The position can be adjusted as required, allowing it to be perfectly aligned later.

i Geeignet für die Klebmontage sind derzeit alle Produkte der neuen Serie round und cue.

All products in the new round and cue series are suitable for adhesive fitting.





01

02

CUE

Entspannte Momente gewinnen in unserem Leben immer mehr an Bedeutung. cue hat dieses Bedürfnis erkannt - mit seiner klaren Formgebung aus Eleganz und Understatement. Besonders innovativ sind die Befestigungslösungen beim emco glue system.

Moments of relaxation are becoming increasingly important in our lives. cue recognized this need - with its understatement showing elegance in its distinct design. The mounting solutions with the emco gluing system, are particularly innovative.



Auf den ersten Blick
At first sight



Flüssigseifenspender
Liquid soap dispenser
● 3221 001 00



Handtuchhalter zweiarmig, starr
Towel rail two-armed, rigid
431 mm
● 3250 001 43



Doppelhaken
Double hook
● 3275 001 00



01
W

Glashalter
Glass holder

● 3220 001 00



02
W

Seifenhalter
Soap holder

● 3230 001 00



W

Flüssigseifenspender
Liquid soap dispenser

● 3221 001 00



Haken
Hook

● 3275 001 01



Doppelhaken
Double hook

● 3275 001 00



Klebeset

1 Beutel (für 6 Produkte)

Glue

1 pouch (for 6 products)

4378 000 00

W Wandmodell
wall-mounted

● Chrom chrome
0000 001 00

Vollkommen im Einklang: schlichte Schönheit und Funktionalität.

In perfect harmony:
plain beauty and functionality.



Handtuchhalter einarmig, starr
Towel rail single arm, rigid
416 mm
● 3250 001 42



Handtuchhalter zweiarmig, starr
Towel rail two-armed, rigid
431 mm
● 3250 001 43



Wannengriff
Bath handle
300 mm
● 3270 001 30



Handtuchring rechts offen,
beweglich
Towel ring right open,
moveable
● 3255 001 00



Badetuchhalter
Towel holder
600 mm 800 mm
● 3260 001 60 ● 3260 001 80

AC_



Papierhalter mit Deckel
Paper holder with cover
● 3200 001 00



Papierhalter ohne Deckel
Paper holder without cover
● 3200 001 01



Bürstengarnitur
Brush set
● 3215 001 00



Reservepapierhalter
Spare paper holder
● 3205 001 00





03

01

02

04

ROUND

Erhältlich mit weißer oder schwarzer Oberfläche – oder in klassischer Chrom-Optik. Für Schraub- oder Klebmontage mit dem emco glue system: die Accessoires der neuen Serie round runden die Optik Ihres Badezimmers perfekt ab.

Available with a white or black surface – or in a classic chrome look. For screw or adhesive mounting options using the emco glue system: the accessories of the new round series perfectly complement the look you have chosen for your bathroom.



AC_

Auf den ersten Blick At first sight



01

Glashalter Glass holder

- 4320 001 00*
- 4320 133 00*
- 4320 139 00*



02

Flüssigseifenspender Liquid soap dispenser

- 4321 001 01*
- 4321 133 01*
- 4321 139 01*



03

Doppelhaken Double hook

- 4375 001 01*
- 4375 133 01*
- 4375 139 01*



04

Handtuchhalter 2-armig, starr Towel holder holder 2 arm, fixed

- 400 mm
- 4350 001 40*
 - 4350 133 40*
 - 4350 139 40*

Glänzen auch in mattem Schwarz oder seidenmattem Weiß.

Look brilliant in matt black or satin white too.



Haken
Hook
40 mm
● 4375 001 00*
● 4375 133 00*



Doppelhaken
Double hook
● 4375 001 01*
● 4375 133 01*
○ 4375 139 01*



Wannengriff
Bath grip
300 mm
● 4370 001 30*
● 4370 133 30*
○ 4370 139 30*



Seifenhalter
Soap holder
● 4330 001 00*
● 4330 133 00*
○ 4330 139 00*



Glashalter
Glass holder
● 4320 001 00*
● 4320 133 00*
○ 4320 139 00*



Flüssigseifenspender
Liquid soap dispenser
● 4321 001 00*
● 4321 133 00*
○ 4321 139 00*



* Dübel und Schrauben werden mitgeliefert. Die Klebebeutel bitte separat unter der Art.-Nr. 4378 000 00 bestellen. Ein Beutel reicht für ca. 6 Klebepunkte.
* Plugs and screws are included in the set. Please order the bags of glue separately under the article number 4378 000 00. One bag is sufficient for approx. 6 adhesive points.



Handtuchhalter 1-armig, starr
Towel holder holder 1 arm, fixed
 300 mm
 ● 4350 001 30*
 ● 4350 133 30*
 ○ 4350 139 30*



Handtuchhalter 2-armig, starr
Towel holder holder 2 arm, fixed
 400 mm
 ● 4350 001 40*
 ● 4350 133 40*
 ○ 4350 139 40*



Papierhalter schwenkbar
Paper holder swivelling
 ● 4300 001 00*
 ● 4300 133 00*
 ○ 4300 139 00*



Badetuchhalter
Bath towel holder
 500 mm
 ● 4360 001 50* ● 4360 001 60*
 ● 4360 133 50* ● 4360 133 60*
 ○ 4360 139 50* ○ 4360 139 60*

800 mm
 ● 4360 001 80*
 ● 4360 133 80*
 ○ 4360 139 80*



Handtuchring rechts offen, beweglich
Towel ring open on right side, swivelling
 ● 4355 001 00*
 ● 4355 133 00*
 ○ 4355 139 00*



Reserverollenhalter
Spare paper holder
 ● 4305 001 00*
 ● 4305 133 00*
 ○ 4305 139 00*



Eckwandkorb mit verdeckter Befestigung, Eckmaß: 175 mm
Corner dish wall mounted, with hidden fastening, cornersize: 175 mm
 ● 4345 001 01*
 ● 4345 133 01*



Wandkorb mit Bügel und verdeckter Befestigung (emco glue system)
Dish with rail, wall mounted, with hidden fastening (emco glue system)
 ● 4345 001 00*
 ● 4345 133 00*



Toilettenbürstengarnitur
Toilet brush holder
 mit Kristallglasbehälter satiniert
 with satin crystal glass container
 ● 4315 001 01*
 ● 4315 133 01*
 ○ 4315 139 01*

mit Kunststoffbehälter
 with plastic container
 ● 4315 001 00*
 ● 4315 133 00*
 ○ 4315 139 00*



Rasier- und Kosmetikspiegel randlos, einarmig, 3-fache Vergrößerung, rund
Shaving and cosmetic mirror frameless, one arm, 3-magnifying glass, round
 Ø 200 mm
 ● 1094 001 38
 ● 1094 133 38



Rasier- und Kosmetikspiegel randlos, einarmig, 3-fache Vergrößerung, eckig
Shaving and cosmetic mirror frameless, one arm, 3-magnifying glass, square
 132 x 208 mm
 ● 1094 001 37
 ● 1094 133 37



Hygienebeutelbox
Hygiene bag box
 ● 3553 001 01*
 ● 0553 133 00*

W Wandmodell
 wall-mounted

- Chrom chrome
0000 001 00
- Schwarz black
0000 133 00
- Weiß white
0000 139 00



Klebeset
 1 Beutel (für 6 Produkte)
Glue
 1 pouch (for 6 products)
 4378 000 00



WC-Set bestehend aus Papierhalter, Bürstengarnitur, Haken und Klebe-Set (emco glue system)
WC set consisting of paper holder, toilet brush set, hook and glue-set (emco glue system)
 ● 4398 001 00*
 ● 4398 133 00*
 ○ 4398 139 00*

i Entscheiden Sie selbst: Die Serie aura lässt sich wahlweise kleben oder klassisch bohren. Dübel und Schrauben werden mitgeliefert. Die Klebebeutel bitte separat unter der Art.-Nr. 4378 000 00 bestellen. Viele weitere Informationen rund um das Thema Kleben finden Sie auf unserer Website: www.emco-bath.com

Freedom of choice: the aura range can be mounted with or without drilling holes in your tiles. Screws and wall plugs are included in the delivery. Please order your pack of adhesive separately (order item no.: 4378 000 00). For more information on how to use the adhesive, please see our website: www.emco-bath.com

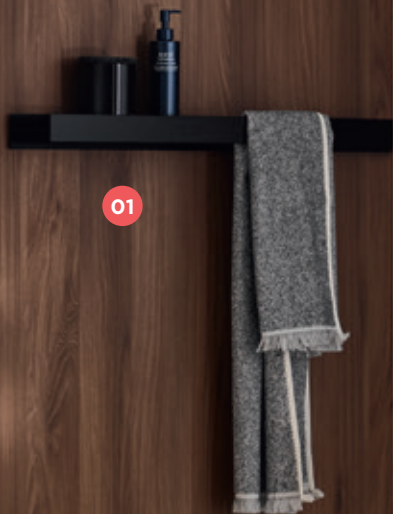

AURA

Hier ist der Name Programm: Das stilvolle Relingsystem für Waschtisch, Dusche und Wanne sowie den WC-Bereich verleiht Ihrem Bad eine außergewöhnliche, puristische Ausstrahlung. Schwarz mattierte Oberflächen treffen auf hochwertiges klares und satiniertes Kristallglas. Praktische Kombinationen von Ablageflächen mit Handtuch- und Badetuchhaltern lassen keine Wünsche offen. Die Befestigung kann mit dem innovativen emco Glue-System erfolgen.

The name says it all: our stylish handrail system for washbasins, showers and baths and toilets adds a unique touch of purism to your bathroom. Matt black surfaces meet clear, high-quality glass with a satin finish. Handy combinations of shelf surfaces and hooks for hand towels and bath towels leave nothing to be desired. The range can be mounted using the innovative emco glue system.

AC_



Auf den ersten Blick At first sight



Handtuchhalter
Towel holder
800 mm
Ablage links, Handtuchschlitz rechts
Shelf left, towel slot right
● 8560 134 02*



Doppelglashalter, Flüssigseifenspende
Kristallglas klar, Seifenspende mit Stülp-
becher aus Kristallglas satiniert
Double glass holder, liquid soap dispenser
crystal clear, Soap dispenser with satin
crystal cup
● 8531 134 01*

Flexible Relingsysteme lassen keine Wünsche offen – vielseitig und pur.

Versatile, flexible and puristic handrail combinations cater to your every wish.



Doppelglashalter
Kristallglas klar
Double glass holder
crystal clear

● 8525 134 00*



Glashalter, Flüssigseifenspender
Kristallglas klar, Seifenspender mit Stülpbecher aus Kristallglas satiniert
Glass holder, liquid soap dispenser
crystal clear, Soap dispenser with satin crystal cup

● 8531 134 00*



Doppelglashalter, Flüssigseifenspender
Kristallglas klar, Seifenspender mit Stülpbecher aus Kristallglas satiniert
Double glass holder, liquid soap dispenser
crystal clear, Soap dispenser with satin crystal cup

● 8531 134 01*



Duschreling
Shower rail

300 mm
1 Ablaufrinne
1 drain channel
● 8545 134 00*

800 mm
2 Ablaufrinnen
2 drain channel
● 8545 134 03*

400 mm
1 Ablaufrinne
1 drain channel
● 8545 134 01*

1.000 mm
3 Ablaufrinnen
3 drain channel
● 8545 134 04*

600 mm
2 Ablaufrinnen
2 drain channel
● 8545 134 02*

1.200 mm
4 Ablaufrinnen
4 drain channel
● 8545 134 05*



Handtuchhalter
Towel holder

600 mm
Handtuchschlitz mittig
Towel slot centred
● 8560 134 00*

800 mm
Ablage rechts, Handtuchschlitz links
Shelf right, towel slot left
● 8560 134 01*

800 mm
Ablage links, Handtuchschlitz rechts
Shelf left, towel slot right
● 8560 134 02*

1.200 mm
Ablage rechts, Handtuchschlitz links
Shelf right, towel slot left
● 8560 134 03*

1.200 mm
Ablage links, Handtuchschlitz rechts
Shelf left, towel slot right
● 8560 134 04*

* Dübel und Schrauben werden mitgeliefert. Die Klebebeutel bitte separat unter der Art.-Nr. 4378 000 00 bestellen. Ein Beutel reicht für ca. 6 Klebepunkte.

* Plugs and screws are included in the set. Please order the bags of glue separately under the article number 4378 000 00. One bag is sufficient for approx. 6 adhesive points.



Klebeset
1 Beutel (für 6 Produkte)
Glue
1 pouch (for 6 products)
4378 000 00

W Wandmodell
wall-mounted
● Mattschwarz
matt black
0000 134 00



AC_



Papierhalter
Paper holder

Papierführung rechts
paper guide right
● 8500 134 00

Papierführung links
paper guide left
● 8500 134 01

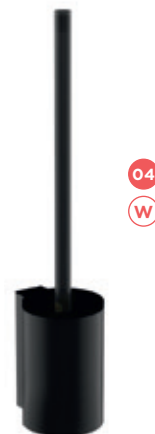

Bürstengarnitur
Toilet brush set

Wandmodell
wall mounted
● 8515 134 00

emco Bad GmbH
Postfach 1860
D - 49803 Lingen (Ems)
Tel. +49 (0) 591 9140-0
Fax +49 (0) 591 9140-831
bad@emco.de

www.emco-bath.com

Ein Unternehmen der

